



**Ebene 1** ↙

Information 1  
 XFA im KAP1  
 Saal "Herzkammer"  
 Stadtfenster

Forum  
 LibraryLab  
 Jugendbibliothek  
 Kinderbibliothek "KiBi"  
 Bibliothek der Dinge  
 Freiraum

Filme  
 Hörbücher  
 Romane  
 Gedichte  
 Comics und Mangas  
 Games  
 Schülercenter  
 Romane international  
 Zeitungen  
 Zeitschriften

Ausgang ↗

**Ebene 2**

Freizeit und Sport  
 Hausfeste, Gärten, Handarbeit,  
 Zuhause, Kochen/Backen,  
 Sport, Hobby

Zeit und Raum  
 Reisen/Länder, Düsseldorf,  
 NRW, Geschichte

Natur und Technik →  
 Mathematik, IT/Computer,  
 Naturwissenschaft, Technik,  
 Fotografie

Körper, Geist und Seele ↑  
 Religion, Philosophie,  
 Psychologie, Medizin

Gesellschaft und Familie ↑  
 Recht, Sozialpolitik,  
 Gesellschaft, Wirtschaft,  
 Pädagogik, Bewerbung

Internet-PCs →  
 Dachgarten →  
 Juristischer Lesesaal →  
 Lernbörse ←  
 Lernstudio ←  
 LibraryLab-Studio ←  
 Musikstudio ←  
 Eltern-Kind-Studios ←  
 "Sommerbank" ←

Kopieren und Scannen →  
 Schließfächer ↔  
 WC ♀♂ →

**Ebene 2**

Freizeit und Sport  
 Hausfeste, Gärten, Handarbeit,  
 Zuhause, Kochen/Backen,  
 Sport, Hobby

Zeit und Raum  
 Reisen/Länder, Düsseldorf,  
 NRW, Geschichte

Natur und Technik  
 Mathematik, IT/Computer,  
 Naturwissenschaft, Technik,  
 Fotografie

Körper, Geist und Seele  
 Religion, Philosophie,  
 Psychologie, Medizin

Gesellschaft und Familie  
 Recht, Sozialpolitik,  
 Gesellschaft, Wirtschaft,  
 Pädagogik, Bewerbung

Internet-PCs  
 Dachgarten  
 Juristischer Lesesaal  
 Lernbörse  
 Lernstudio  
 LibraryLab-Studio  
 Musikstudio  
 Eltern-Kind-Studios  
 "Sommerbank"

Kopieren und Scannen  
 Schließfächer  
 WC ♀♂

Müll / WASTE



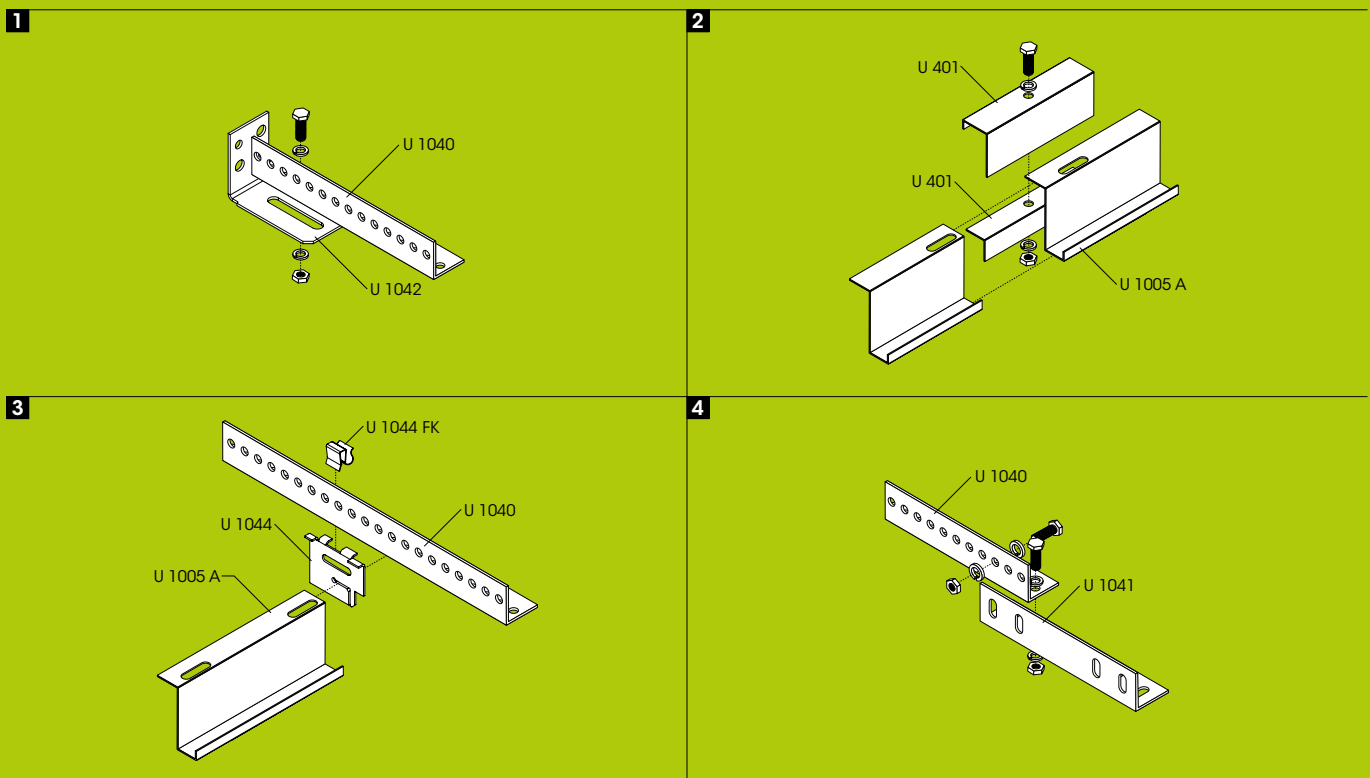
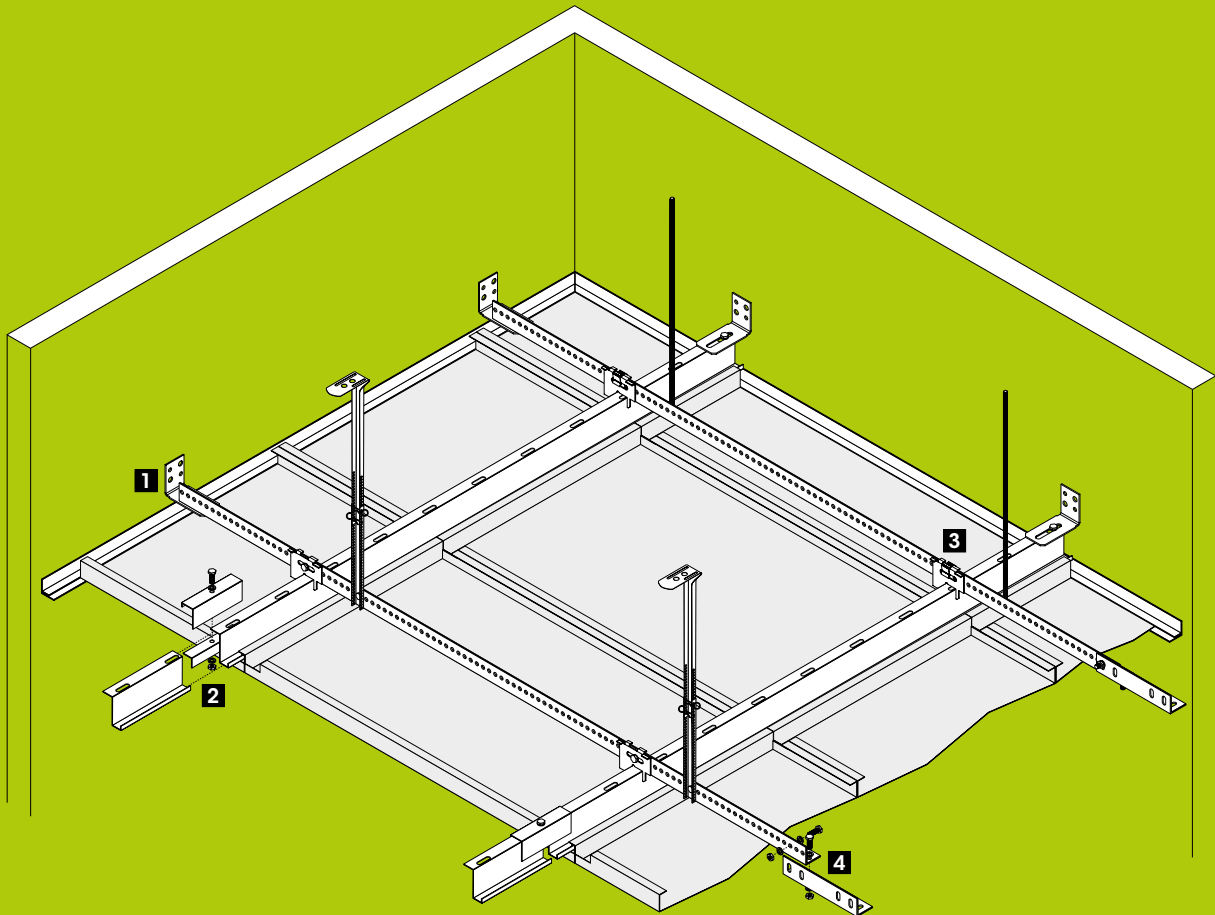

**D** Das moderne Metalldeckensystem S4 von durlum eignet sich für die unterschiedlichsten Anwendungen. S4 ist eine Decke mit nicht sichtbarer Unterkonstruktion, die sich durch sehr flexible Gestaltungsmöglichkeiten in Bezug auf Material und Oberflächen bis hin zu Plattenlängen von bis zu 3500mm auszeichnet. Die Langfeldplatten lassen sich formschlüssig und spannungsfrei in das System einhängen und sind einfach und werkzeuglos zu demontieren. Auf Wunsch ist das System mit umlaufender Fuge erhältlich. Darüber hinaus kann es gemäß Ihren Bedürfnissen schalldämmend und schallabsorbierend ausgeführt sowie Motiv bedruckt werden. S4 ist auch als ballwurfsichere Variante erhältlich.

## LANGFELDPLATTEN

### Material

Verzinktes Stahlblech, Aluminium, Edelstahl.

Die Stärke des Materials richtet sich nach den statischen Erfordernissen.

### Brandschutzklassifizierung

Als Standard liefert durlum die Platten glatt oder perforiert nicht brennbar als DEFEO mit der Brandschutzklassifizierung A2-s1,d0.

Die Langfeldplatten aus Stahlblech können nicht brennbar als DEFEO PLUS [A1] ausgeführt werden.

### Oberfläche und Bedruckung

Das verzinkte Stahlblech und Aluminium kann in D206-700 weiß matt [ähnlich RAL 9016] bzw. nach Vorgabe des Kunden pulverbeschichtet werden. Die Schichtdicke beträgt ca. 60µm.

Das Aluminium kann auch bandeloxiert oder spiegelglänzend ausgeführt werden.

Langfeldplatten aus Edelstahl sind gebürstet oder spiegelglänzend erhältlich.

Zusätzlich können die pulverbeschichteten Zuschnitte mit Motiven und Texturen Ihrer Wahl bedruckt werden.

### Plattengröße

Länge: ≤3500mm  
Breite: ≤1300mm  
Empfohlene Fläche: ≤3m<sup>2</sup>

Variante TAIFUN [ballwurfsicher]:

Länge: ≤1600mm  
Breite: ≤400mm  
Mindestbreite der Längsfuge: 6mm

### Akustik

Die Schallabsorption erfolgt standardmäßig über ein schwarzes durlum Akustikvlies [ $\alpha_w$  = ca. 0,73].

**E** The modern durlum metal ceiling system S4 is suitable for a host of indoor applications. S4 is a ceiling with invisible substructure which is distinguished by flexible design options in terms of materials and surfaces up to panel lengths of up to 3500mm. The rectangular metal panels can be hooked tension free into the system and are easy to demount without requiring tools. Upon request, the system can be supplied with circumferential joint. Depending on your requirements, the system can also be supplied sound-proof or sound-absorbing or printed with visuals. S4 is also available as a ball impact-proof variant.

## RECTANGULAR METAL PANELS

### Material

Galvanized steel, aluminium, stainless steel.

The thickness of the material depends on the static requirements.

### Fire protection classification

durlum supplies the panels non-perforated or perforated, non-flammable, as DEFEO with brand protection class A2-s1, d0.

The steel sheet rectangular metal panels can be supplied non-flammable as DEFEO PLUS [A1].

### Surface and printing

The galvanized steel and aluminium can be powder-coated in D206-700 white matt [similar to RAL 9016] or according to customer specifications. The coating thickness is approx. 60µm.

The aluminium can also be supplied coil anodized or mirror polished.

Stainless steel rectangular metal panels are available brushed or mirror polished.

The powder-coated blanks can also be printed with visuals and textures of your choice.

### Panel size

Length: ≤3500mm  
Width: ≤1300mm  
Recommended surface area: ≤3m<sup>2</sup>

TAIFUN variant [ball impact-proof]:

Length: ≤1600mm  
Width: ≤400mm  
Minimal width of longitudinal joint: 6mm

### Acoustics

Sound absorption with black durlum acoustic fleece [ $\alpha_w$  = approx. 0.73] as standard.

### Perforation

durlum offers the RG-L15 perforation as

**F** Le système moderne de plafonds métalliques S4 de durlum convient pour les applications les plus variées. S4 est un plafond à ossature invisible qui se distingue par des possibilités créatives très larges en termes de matériaux et de finitions avec des panneaux pouvant couvrir une longueur maximale de 3500mm. Les panneaux rectangulaires peuvent être suspendus par engagement positif et sans contrainte dans le système, le démontage qui ne requiert aucun outil est simple. Sur demande, le système est disponible avec joint périphérique. De plus, il peut être exécuté selon vos besoins avec isolation acoustique, absorption acoustique et avec impression de motifs. Une variante de S4 résistant aux impacts de ballons est également disponible.

## PANNEAUX RECTANGULAIRES

### Matériau

Tôle d'acier galvanisée, aluminium, acier inox.

L'épaisseur du matériau est fonction des exigences statiques.

### Classification de la réaction au feu

En standard, les panneaux lisses ou perforés sont livrés par durlum en version ininflammable DEFEO avec la classification de réaction au feu A2-s1,d0.

Les panneaux rectangulaires en tôle d'acier peuvent être fabriqués en version ininflammable DEFEO PLUS [A1].

### Finition et impression

La tôle d'acier galvanisée et l'aluminium peuvent être pourvus d'un revêtement en poudre D206-700 blanc mat [similaire à RAL 9016] ou selon les instructions du client. L'épaisseur de la couche est environ de 60µm.

L'aluminium peut aussi être pourvu d'une finition anodisée ou miroir.

Les panneaux rectangulaires en acier inox sont disponibles en finition brossée ou miroir.

De plus, les découpes pourvues d'un revêtement en poudre peuvent être imprimées avec des motifs et textures au choix.

### Taille des panneaux

Longueur: ≤3500mm  
Largeur: ≤1300mm  
Surface recommandée: ≤3m<sup>2</sup>

Variante TAIFUN [résistant aux impacts de ballons]:

Longueur: ≤1600mm  
Largeur: ≤400mm  
Largeur minimale du joint longitudinal: 6mm



## Perforation

Als Standard bietet durlum die Perforation RG-L15 an. Weitere Perforationen finden Sie auf den Seiten 412-443.

## MONTAGE

Die Langfeldplatten werden über eine spezielle Unterkonstruktion, deren Teile vom Hersteller der Langfeldplatten freigegeben sein müssen, formschlüssig und spannungsfrei eingehängt. Eine werkzeuglose Demontage ist gewährleistet.

Die Unterkonstruktion besteht aus dem formgelochten Rostwinkel U 1040 als Querrost [Primärprofil]. Er wird mit Noniusabhängern oder mit Gewindestäben drucksteif mit amtlich zugelassenen Dübeln von der Rohdecke abgehängt.

Die Primärprofile sind über den Längsverbinder U 1041 am Längsstoß miteinander zu verschrauben.

Die Anbindung der Primärprofile an die Wände erfolgt über den Wandanker U 1042.

Der Abstand der Primärprofile richtet sich nach den Anforderungen der DIN EN 13964 und der Statik des Systems und ist vom Auftragnehmer nachzuweisen und festzulegen.

Auf eine waag- und fluchtgerechte Montage ist zu achten.

Die Primärprofile U 1040 werden über den Rostwinkel-Moduladapter U 1044 mit den Sekundärprofilen U 1005 A verbunden.

Die Sekundärprofile werden über den Verbinder U 401 am Längsstoß miteinander verbunden.

Der Wandanschluss der Sekundärprofile erfolgt über den Wandanker U 1042.

Der Abstand der Sekundärprofile ist exakt auf den Abstand der Einhängeseiten der Langfeldplatten abzustimmen, sodass die Platten spannungsfrei im System liegen. Auf eine waag- und fluchtgerechte Montage ist zu achten.

Der Anschluss der Langfeldplatten an die Wand kann über folgende Wandanschlussprofile erfolgen:

- Randwinkel F 025
- Stufenrandwinkel F 2025
- Randwinkel L 020, Fixierungsfeder U 020
- Bilderleiste 031

## Variante TAIFUN [ballwurfsicher]

Eine ballwurfsichere Ausführung von S4 ist über eine spezielle Ballwurfsicherung, die zwischen den beiden Längsseiten benachbarter Platten eingebracht und am Z-Auflageprofil fixiert wird, gewährleistet. Eine längsseitige Fugenausbildung von 6mm ist erforderlich. Die Platten können einzeln demontiert werden.

standard. For other available perforations please see pages 412-443.

## INSTALLATION

The rectangular metal panels are hooked form-fitting and tension free into a special substructure, the parts of which must be approved by the manufacturer of the rectangular metal panels. Demounting without requiring tools is assured.

The substructure consists of U 1040 form-punched, L-shaped primary carriers acting as cross bracing [primary profile]. They are suspended rigidly from the bare ceiling with nonius suspension elements or threaded rods using officially approved dowels. The primary profiles are to be screwed together at the longitudinal joints using U 1041 connectors.

The primary profiles are joined to the walls using the wall bracket U 1042.

The spacing of the primary profiles is determined by the requirements of DIN EN 13964 and the static loads of the system and is to be determined and checked by the contractor. Ensure horizontal and flush alignment.

The primary profiles U 1040 are connected to the secondary profiles U 1005 A using U 1044 L-shaped primary carrier module adapters.

The secondary profiles are connected together at the longitudinal joint using connector U 401.

The U 1042 wall bracket is used for joining the secondary profiles to the wall.

The spacing of the secondary profiles is to be adjusted precisely to the spacing of the hook-on sides of the rectangular metal panels to ensure that the panels are positioned tension free in the system. Ensure horizontal and flush alignment.

The rectangular metal panels can be joined to the wall using the following wall bracket profiles:

- Perimeter trim F 025
- Perimeter trim F 2025
- Perimeter trim L 020, fixing clip U 020
- Picture rail 031

## TAIFUN variant [ball impact-proof]

The ball impact-proof design of S4 is guaranteed via a special ball impact-proof clip which is positioned between the two longitudinal sides of neighbouring panels and mounted on the Z-shaped carrier profile. A longitudinal gap of 6mm is required. The panels can be demounted individually.

## Please note

Installation must be carried out according to the instructions for installation. These are available as download at [www.durlum.com](http://www.durlum.com).

## Acoustique

L'absorption acoustique est garantie en standard par un voile acoustique noir de durlum [ $\alpha_w$  = env. 0,73].

## Perforation

durlum offre en standard la perforation RG-L15. Vous trouverez d'autres perforations aux pages 412-443.

## INSTALLATION

Les panneaux rectangulaires sont suspendus par engagement positif sans contrainte via une ossature spéciale dont les éléments doivent être validés par le fabricant desdits panneaux rectangulaires. Aucun outil n'est nécessaire pour les démonter.

L'ossature est composée de la cornière U 1040 perforée selon une forme définie et servant de cornière transversale [profilé primaire]. Afin que cette dernière résiste à la compression, elle est suspendue à la dalle au moyen d'éléments de suspension Nonius ou de tiges filetées à l'aide de chevilles officiellement homologuées.

Les profilés primaires doivent être vissés les uns aux autres sur le joint longitudinal au moyen du connecteur longitudinal U 1041. Le raccordement des profilés primaires aux murs est exécuté via le dispositif d'ancrage au mur U 1042.

L'écart entre les profilés primaires doit être défini selon les exigences de la norme DIN EN 13964 et la statique du système; le prestataire devra le déterminer et présenter un justificatif.

Bien veiller à l'alignement horizontal et vertical de l'installation.

Les profilés primaires U 1040 sont raccordés aux profilés secondaires U 1005 A via l'adaptateur modulaire pour cornière perforée U 1044.

Les profilés secondaires sont raccordés entre eux sur le joint longitudinal au moyen du connecteur U 401.

Le raccordement mural des profilés secondaires est exécuté via le dispositif d'ancrage au mur U 1042.

L'écart entre les profilés secondaires doit être adapté exactement à l'écart entre les côtés de suspension des panneaux rectangulaires de manière à ce que les panneaux reposent sans contrainte dans le système. Bien veiller à l'alignement horizontal et vertical de l'installation.

Le raccordement des panneaux rectangulaires au mur peut être exécuté via les profilés de raccordement mural suivants:

- Cornière de rive F 025
- Cornière de rive double F 2025
- Cornière de rive L 020, ressort de fixation U 020
- Profilé pour suspension de tableaux 031

## Zu beachten

Die Montage muss gemäß der Montageanleitung ausgeführt werden. Sie steht auf [www.durlum.com](http://www.durlum.com) als Download zu Verfügung.

## TECHNISCHE NORMEN

Die Teile entsprechen der DIN EN 13964.

Die Produktion erfolgt gemäß Festlegungen der TAIM sowie den durlum-Werknormen. Sie ist nach ISO 9001:2008 und ISO 14001:2004 güteüberwacht und durch den TÜV zertifiziert.

## TECHNICAL STANDARDS

The parts comply with DIN EN 13964.

Production complies with the TAIM guidelines and the durlum works standards and is quality-controlled according to ISO 9001:2008 and ISO 14001:2004 and certified by the TÜV.

## Variante TAFUN [résistant aux impacts de ballons]

Une variante résistant aux impacts de ballons de S4 est offerte grâce à une pièce de sécurité spéciale contre l'impact des ballons fixée entre les deux côtés longs des panneaux voisins et sur le profilé d'appui en Z. Un joint de 6mm est nécessaire sur le côté long. Les panneaux peuvent être démontés de manière individuelle.

## À observer impérativement

L'installation doit être réalisée conformément à la notice d'installation. Celle-ci peut être téléchargée sur le site [www.durlum.com](http://www.durlum.com).

## NORMES TECHNIQUES

Les pièces correspondent à la norme DIN EN 13964.

La production a lieu selon les dispositions du TAIM ainsi que des normes intérieures de durlum. Sa qualité est surveillée selon ISO 9001:2008 et ISO 14001:2004 et certifiée par le TÜV.

## EMPFOHLENE LEUCHTEN

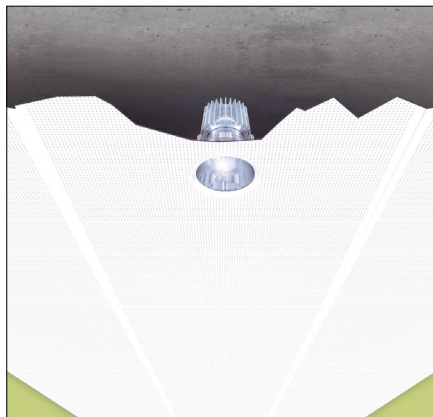

**PUNTEO®-J80**  
LED | 13W | Ø=60mm | H=90mm

## RECOMMENDED LUMINAIRES

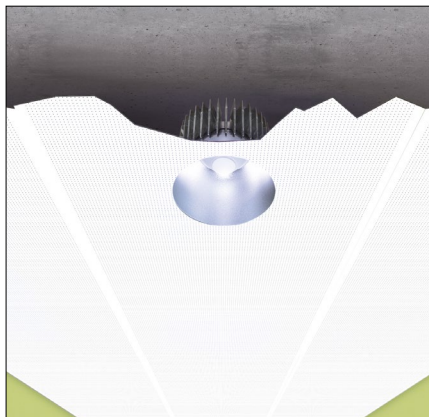

**PUNTEO®-P155**  
LED | 2x18W | Ø=130mm | H=120mm

## LUMINAIRES RECOMMANDÉS

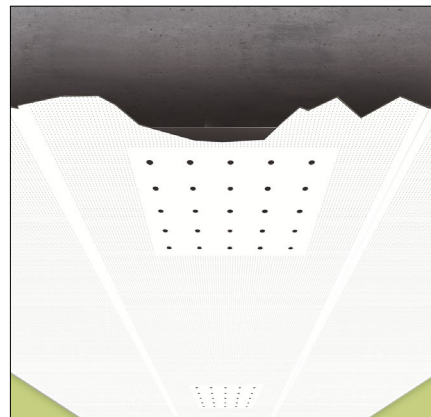

**PUNTEO®-N**  
LED | 5x5x1,6W | H=30mm

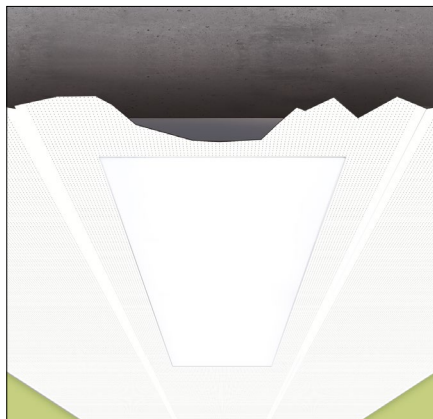

**LUMEO®-D**  
T5 FQ | 2x54W | LxBxH=1178x250x110mm



444-455

mehr | more | plus



## DECKE UND LICHT

**D** Als Hersteller von Metalldecken und Lichtsystemen können wir Ihnen optimale und moderne Gesamtlösungen für ihr Projekt anbieten.

Unsere Leuchten integrieren sich hervorragend in die Decken, sind ästhetisch, effizient und leistungsstark. Durch die einfache Plug-in Verbindung entfallen aufwendige Installationsarbeiten.

Die oben gezeigten Leuchten empfehlen wir für das System S4. Details und weitere Leuchten finden Sie im Kapitel „Licht“ auf den Seiten 444-455.

Unser gesamtes Spektrum sehen Sie unter [www.durlum.com](http://www.durlum.com).

## CEILING & LIGHTING

**E** As a manufacturer of metal ceilings and lighting systems we are able to offer you optimal and state-of-the-art complete solutions for your project.

Our luminaires are aesthetically pleasing, efficient and high-performance, and can be integrated exceptionally well into ceilings. The simple plug-in connection avoids costly installation efforts.

We recommend the above luminaires for the S4 system. Details and further luminaires can be found in the "Lighting" section on pages 444-455.

Please visit us at [www.durlum.com](http://www.durlum.com) to view our complete portfolio.

## PLAFOND ET ÉCLAIRAGE

**F** En tant que fabricant de plafonds métalliques et de systèmes d'éclairage, nous pouvons vous offrir des solutions complètes idéales et à la pointe de la modernité pour votre projet.

Nos luminaires s'intègrent à la perfection dans les plafonds, sont esthétiques, efficients et performants. La connexion simple plug in rend les travaux d'installation fastidieux superflus.

Nous recommandons les luminaires présentés ci-dessus pour le système S4. Vous trouverez des détails et d'autres luminaires au chapitre «Éclairage», aux pages 444-455.

Notre gamme complète est présentée sur le site [www.durlum.com](http://www.durlum.com).

STANDARD-PLATTENAUSFÜHRUNG | STANDARD PANEL | PANNEAU STANDARD

Standard [Ausklüpfung BB · Notch BB · Encoche BB]

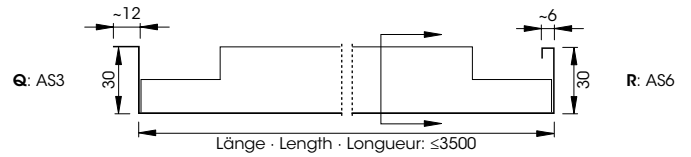
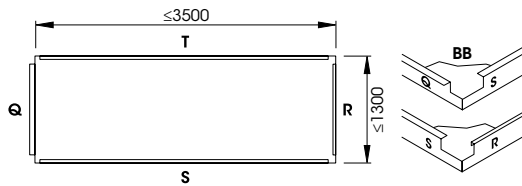

Alternative [Ausklüpfung B · Notch B · Encoche B]

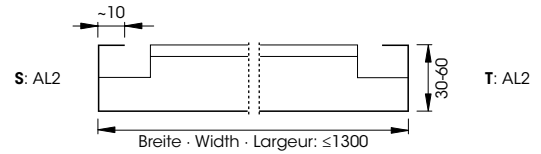
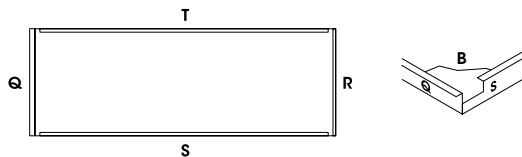

**D** Weitere Angaben finden Sie auf den Seiten 20-27.

**E** Further data is available on pages 20-27.

**F** Vous trouverez de plus amples informations aux pages 20-27.

ANSCHLUSSDETAILS | JOINING DETAILS | DÉTAIL DES RACCORDEMENTS

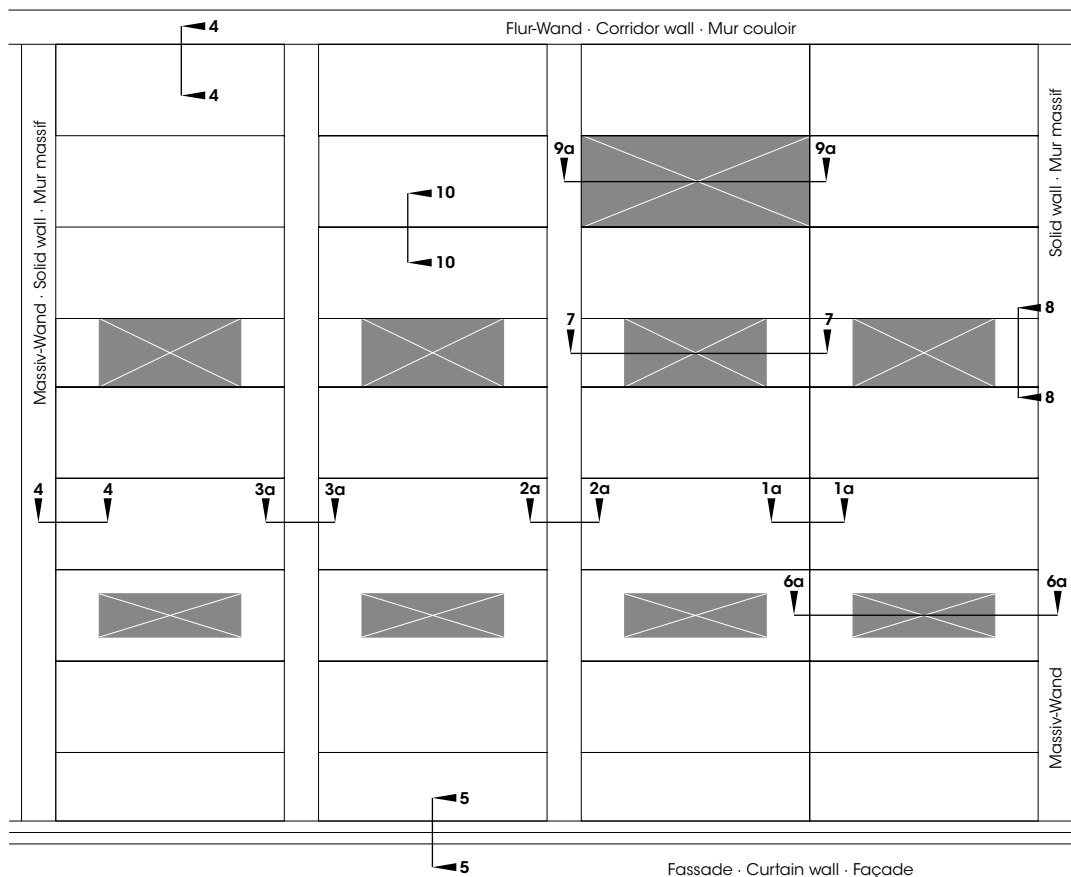

**D** Die im Schema angeführten Anschluss- und Einbaudetails sind auf den Seiten 104-114 im Detail dargestellt.

**E** The connection and fitting information in the diagram is given in detail on pages 104-114.

**F** Les indications relatives au raccordement et à la pose faites sur le schéma sont représentées en détail aux pages 104-114.

Detaillinformationen zu den benötigten Unterkonstruktionsteilen finden Sie auf den Seiten 115-118.

Detailed information on the components required for the substructure is given on pages 115-118.

Vous trouverez des informations détaillées sur les éléments d'ossature nécessaires aux pages 115-118.



## Detail 1a-1a

Mit Rostwinkel U 1040  
With L-shaped primary carrier U 1040  
Avec cornière perforée U 1040

System:

S4

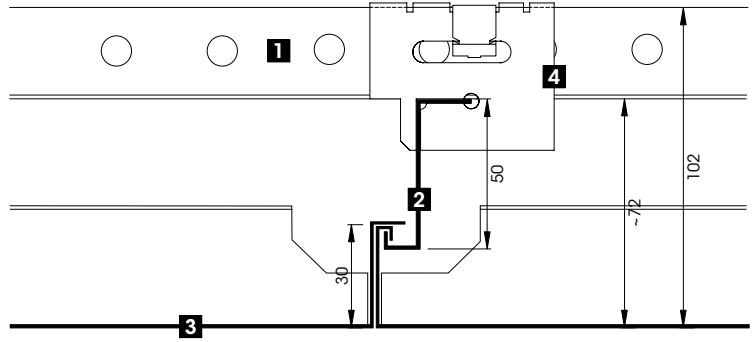

- 1** Rostwinkel U 1040
- 2** Z-Auflageprofil U 1005 A
- 3** Langfeldplatte
- 4** Verbinder U 1044

- 1** L-shaped primary carrier U 1040
- 2** Z-shaped carrier U 1005 A
- 3** Rectangular metal panel
- 4** Connector U 1044

- 1** Cornière perforée U 1040
- 2** Profilé de support en Z U 1005 A
- 3** Panneau rectangulaire
- 4** Connecteur U 1044

## Detail 1a-1a | Alternative

Mit CD-Profil U 1060  
With CD profile U 1060  
Avec profilé CD U 1060

System:

S4

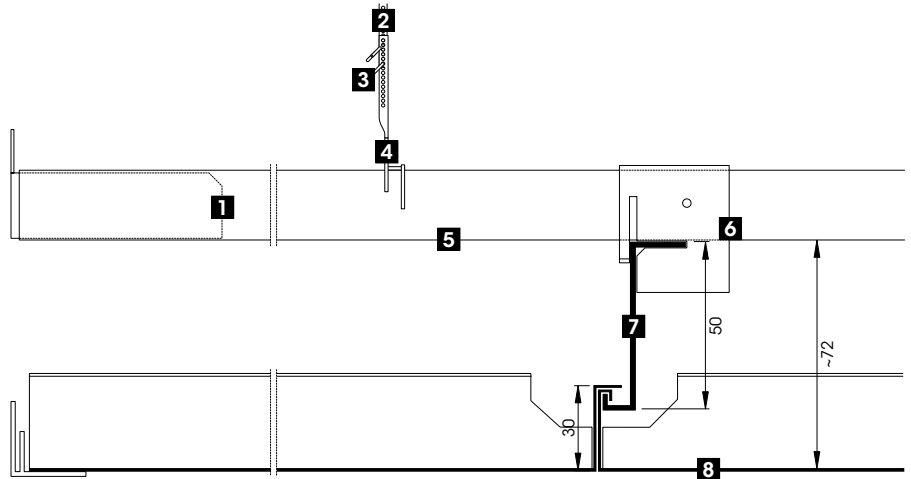

- 1** Wandanschluss U 1064
- 2** Noniusoberteil U 1300
- 3** Nonius Sicherungsstift U 1372
- 4** Noniusunterteil U 1063
- 5** Trageprofil U 1060
- 6** Kreuzverbinder U 1061
- 7** Z-Auflageprofil U 1005 A
- 8** Langfeldplatte

- 1** Wall bracket U 1064
- 2** Nonius upper part U 1300
- 3** Nonius connector pin U 1372
- 4** Nonius lower part U 1063
- 5** Primary carrier U 1060
- 6** Cross-connector U 1061
- 7** Z-shaped carrier U 1005 A
- 8** Rectangular metal panel

- 1** Raccordement mural U 1064
- 2** Élément de suspension Nonius sup. U 1300
- 3** Goupille de sécurité Nonius U 1372
- 4** Élément de suspension Nonius inf. U 1063
- 5** Profilé porteur U 1060
- 6** Connecteur croisé U 1061
- 7** Profilé de support en Z U 1005 A
- 8** Panneau rectangulaire

### Detail 1b-1b

Mit Rostwinkel U 1040  
 With L-shaped primary carrier U 1040  
 Avec cornière perforée U 1040

System:

**S4.7 K-TS**

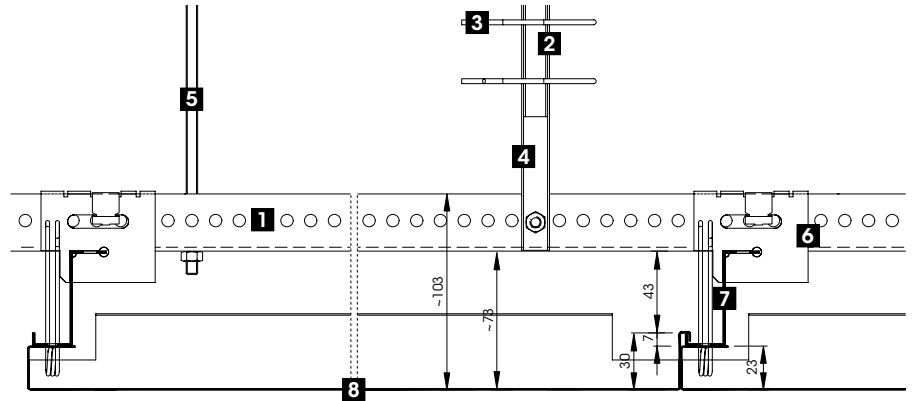

- 1** Rostwinkel U 1040
- 2** Noniusoberteil U 1300
- 3** Noniussicherungsstift U 1372
- 4** Noniusunterteil U 1370
- 5** Alternative: Abhängung mit Gewindestab
- 6** Verbinder U 1044
- 7** Z-Auflageprofil U 1005 AM-TS
- 8** Plattenlänge

- 1** L-shaped primary carrier U 1040
- 2** Nonius upper part U 1300
- 3** Nonius connector pin U 1372
- 4** Nonius lower part U 1370
- 5** Alternative: suspension with threaded rod
- 6** Connector U 1044
- 7** Z-shaped carrier U 1005 AM-TS
- 8** Panel length

- 1** Cornière perforée U 1040
- 2** Élément de suspension Nonius sup. U 1300
- 3** Goupille de sécurité Nonius U 1372
- 4** Élément de suspension Nonius inf. U 1370
- 5** Variante: suspension avec tige filetée
- 6** Connecteur U 1044
- 7** Profilé de support en Z U 1005 AM-TS
- 8** Longueur du panneau

### Detail 2a-2a

Mit Rostwinkel U 1040  
 With L-shaped primary carrier U 1040  
 Avec cornière perforée U 1040

System:

**S4**

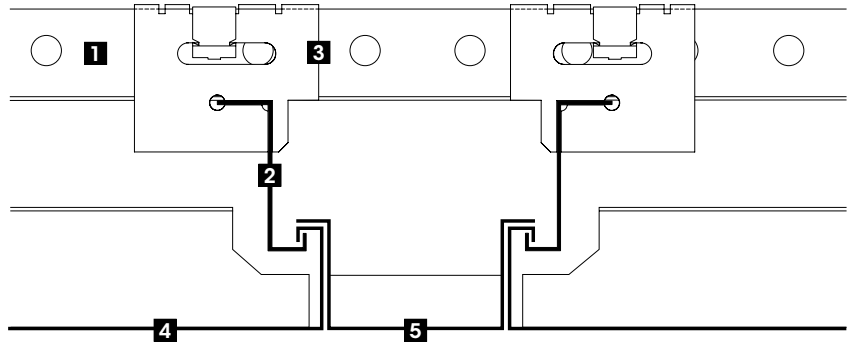

- 1** Rostwinkel U 1040
- 2** Z-Auflageprofil U 1005 A
- 3** Verbinder U 1044
- 4** Langfeldplatte
- 5** Füllprofil

- 1** L-shaped primary carrier U 1040
- 2** Z-shaped carrier U 1005 A
- 3** Connector U 1044
- 4** Rectangular metal panel
- 5** Fill-in profile

- 1** Cornière perforée U 1040
- 2** Profilé de support en Z U 1005 A
- 3** Connecteur U 1044
- 4** Panneau rectangulaire
- 5** Profilé d'adaptation

## Detail 2b-2b

Mit Trennwand  
With partition wall  
Avec cloison

System:

S4.7 K-TS

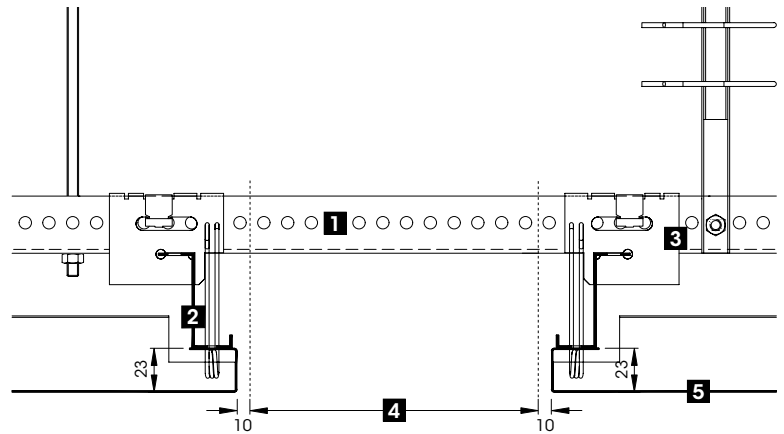

- 1** Rostwinkel U 1040
- 2** Z-Auflageprofil U 1005 AM-TS
- 3** Verbinder U 1044
- 4** Trennwandbreite nach Erfordernissen
- 5** Langfeldplatte

- 1** L-shaped primary carrier U 1040
- 2** Z-shaped carrier U 1005 AM-TS
- 3** Connector U 1044
- 4** Width of partition wall acc. to requirements
- 5** Rectangular metal panel

- 1** Cornière perforée U 1040
- 2** Profilé de support en Z U 1005 AM-TS
- 3** Connecteur U 1044
- 4** Largeur de la cloison selon les exigences
- 5** Panneau rectangulaire

## Detail 3a-3a

Mit Rostwinkel U 1040  
With L-shaped primary carrier U 1040  
Avec cornière perforée U 1040

System:

S4

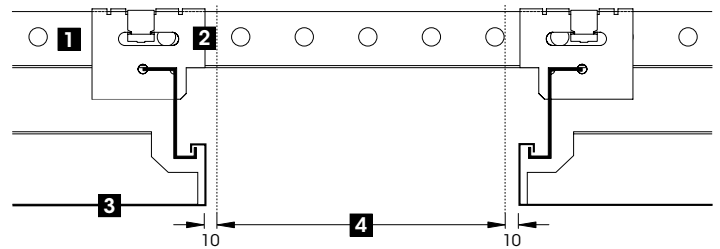

- 1** Rostwinkel U 1040
- 2** Verbinder U 1044
- 3** Z-Auflageprofil U 1005 A
- 4** Trennwandbreite nach Erfordernissen

- 1** L-shaped primary carrier U 1040
- 2** Connector U 1044
- 3** Z-shaped carrier U 1005 A
- 4** Width of partition wall acc. to requirements

- 1** Cornière perforée U 1040
- 2** Connecteur U 1044
- 3** Profilé de support en Z U 1005 A
- 4** Largeur de la cloison selon les exigences

## Detail 3b-3b

Mit Füllplatte  
With fill-in profile  
Avec panneau d'adaptation

System:

S4.7 K-TS

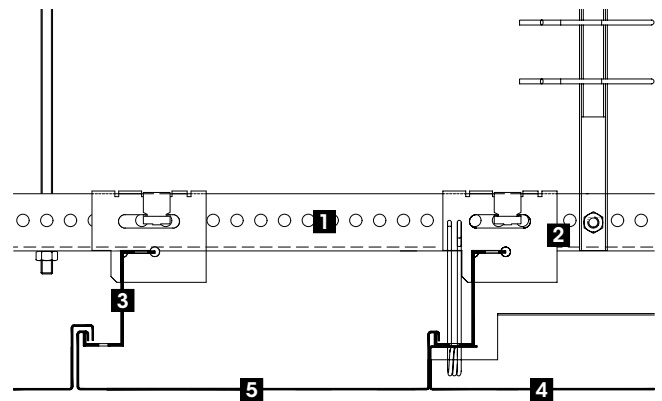

- 1** Rostwinkel U 1040
- 2** Verbinder U 1044
- 3** Z-Auflageprofil U 1005 AM-TS
- 4** Langfeldplatte
- 5** Füllplatte

- 1** L-shaped primary carrier U 1040
- 2** Connector U 1044
- 3** Z-shaped carrier U 1005 AM-TS
- 4** Rectangular metal panel
- 5** Fill-in profile

- 1** Cornière perforée U 1040
- 2** Connecteur U 1044
- 3** Profilé de support en Z U 1005 AM-TS
- 4** Panneau rectangulaire
- 5** Panneau d'adaptation

## Detail 4-4

System:

**S4**  
**S4.7 K-TS**

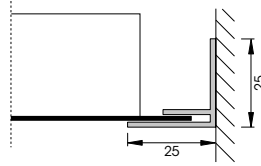

### F 025

Für Randplatten, bauseits einschneiden  
For perimeter panels, to be cut on site  
Pour panneaux de rive, ajustement sur site

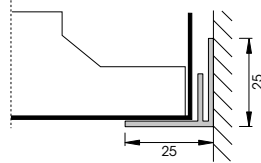

### F 025

Für Randplatten aufgelegt  
For lay-on perimeter panels  
Pour panneaux de rive posés

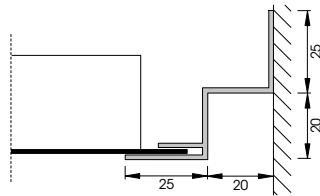

### F 2025

Für Randplatten, bauseits einschneiden  
For perimeter panels, to be cut on site  
Pour panneaux de rive, ajustement sur site

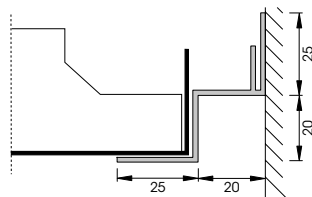

### F 2025

Für Randplatten aufgelegt  
For lay-on perimeter panels  
Pour panneaux de rive posés

## Detail 5-5

System:

S4

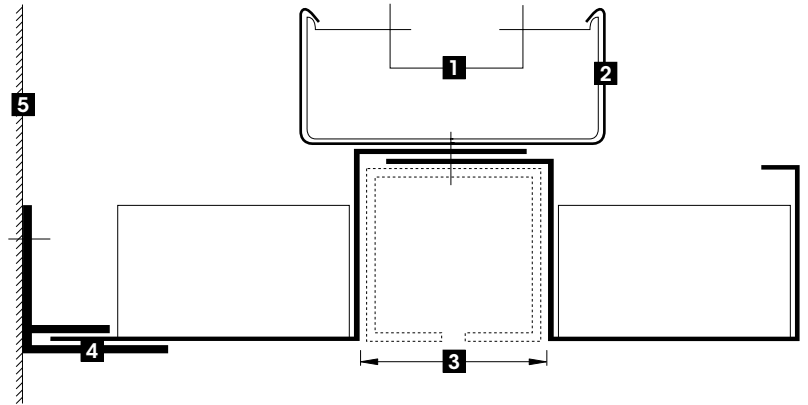

**1** Noniusunterteil U 1063

**2** Trageprofil U 1060

**3** Profil-Abmessungen gemäß Einbauteil

**4** Randwinkel F 025

**5** Fassade

**1** Nonius lower part U 1063

**2** Primary carrier U 1060

**3** Profile dimensions to fit assembly parts

**4** Perimeter trim F 025

**5** Curtain wall

**1** Élément de suspension Nonius inf. U 1063

**2** Profilé porteur U 1060

**3** Dimensions du profilé en fonction de l'élément de montage

**4** Cornière de rive F 025

**5** Façade

## Detail 5-5

Mit Höhengsprung, Einbauteil

With bulk head, assembly part

Avec dénivelé, élément de montage

System:

S4

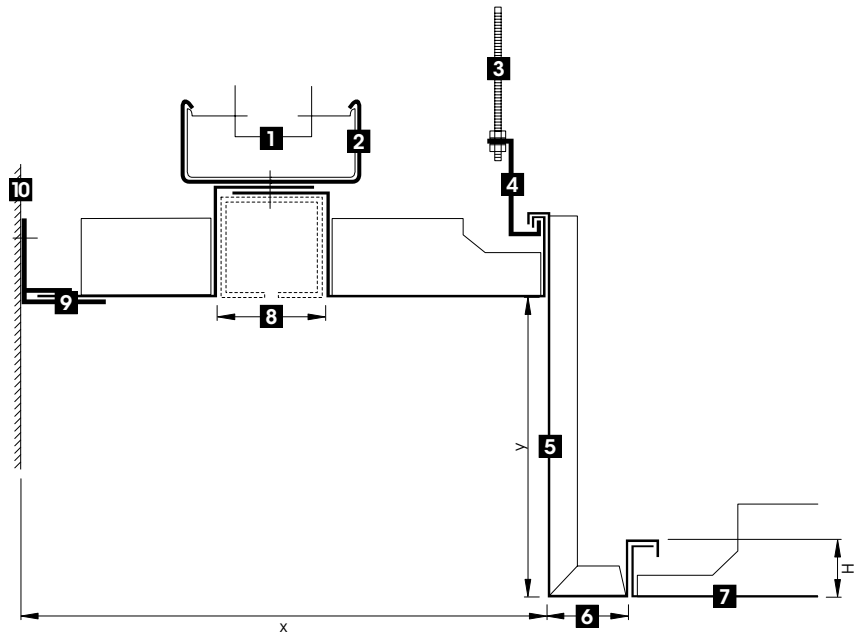

**1** Noniusunterteil U 1063

**2** Trageprofil U 1060

**3** Hänger = Gewindestab oder Nonius

**4** Z-Auflageprofil U 1005 A

**5** Schürze

**6** Mind. 25mm

**7** Langfeldplatte

**8** Profil-Abmessungen gemäß Einbauteil

**9** Randwinkel F 025

**10** Fassade

H=gem. Aufkantung der LFP-Längsseiten

**1** Nonius lower part U 1063

**2** Primary carrier U 1060

**3** Hanger = threaded rod or Nonius

**4** Z-shaped carrier U 1005 A

**5** Skirt

**6** Min. 25mm

**7** Rectangular metal panel

**8** Profile dimensions to fit assembly parts

**9** Perimeter trim F 025

**10** Curtain wall

H=acc. to upstand on longitudinal sides of RMP

**1** Élément de suspension Nonius inf. U 1063

**2** Profilé porteur U 1060

**3** Suspension = tige filetée ou Nonius

**4** Profilé de support en Z U 1005 A

**5** Tablier

**6** 25mm min.

**7** Panneau rectangulaire

**8** Dimensions du profilé en fonction de l'élément de montage

**9** Cornière de rive F 025

**10** Façade

H=en fonction du dossier des côtés longs du panneau rectangulaire

## Detail 5-5

Mit Höhengsprung  
With bulk head  
Avec dénivelé

System:

**S4**

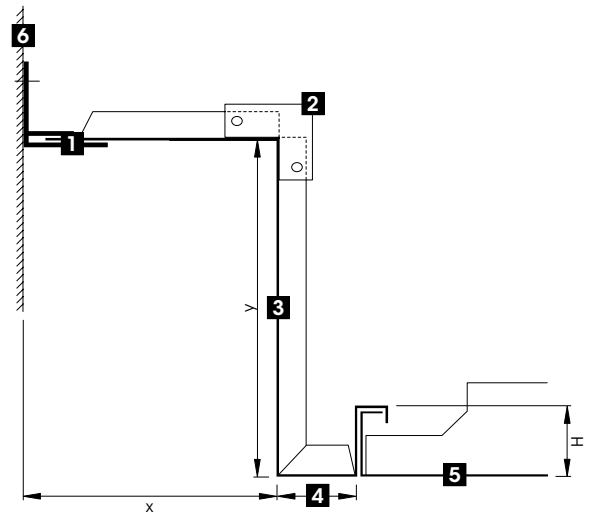

- 1** Randwinkel F 025
  - 2** Ecke mit Lasche verbunden
  - 3** Schürze
  - 4** Mind. 25mm
  - 5** Langfeldplatte
  - 6** Fassade
- H=gem. Aufkantung der LFP-Längsseiten

- 1** Perimeter trim F 025
  - 2** Upstand connector bracket
  - 3** Skirt
  - 4** Min. 25mm
  - 5** Rectangular metal panel
  - 6** Curtain wall
- H=acc. to upstand on longitudinal sides of RMP

- 1** Cornière de rive F 025
  - 2** Coin relié avec languette
  - 3** Tablier
  - 4** 25mm min.
  - 5** Panneau rectangulaire
  - 6** Façade
- H=en fonction du dossier des côtés longs du panneau rectangulaire

## Detail 5-5

Mit Höhengsprung  
With bulk head  
Avec dénivelé

System:

**S4**

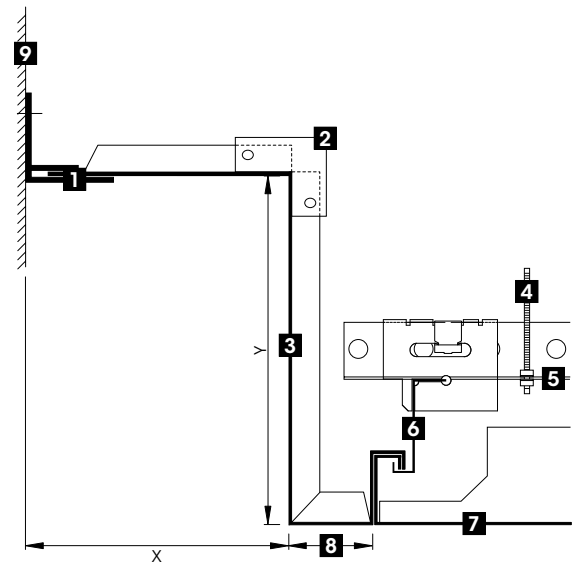

- 1** Randwinkel F 025
- 2** Ecke mit Lasche verbunden
- 3** Schürze
- 4** Gewindestab
- 5** Rostwinkel U 1040
- 6** Z-Auflageprofil U 1005 A
- 7** Langfeldplatte
- 8** Mind. 25mm
- 9** Fassade

- 1** Perimeter trim F 025
- 2** Upstand connector bracket
- 3** Skirt
- 4** Threaded rod
- 5** L-shaped primary carrier U 1040
- 6** Z-shaped carrier U 1005 A
- 7** Rectangular metal panel
- 8** Min. 25mm
- 9** Curtain wall

- 1** Cornière de rive F 025
- 2** Coin relié avec languette
- 3** Tablier
- 4** Tige filetée
- 5** Cornière perforée U 1040
- 6** Profilé de support en Z U 1005 A
- 7** Panneau rectangulaire
- 8** 25mm min.
- 9** Façade



## Detail 6a-6a

System:

S4

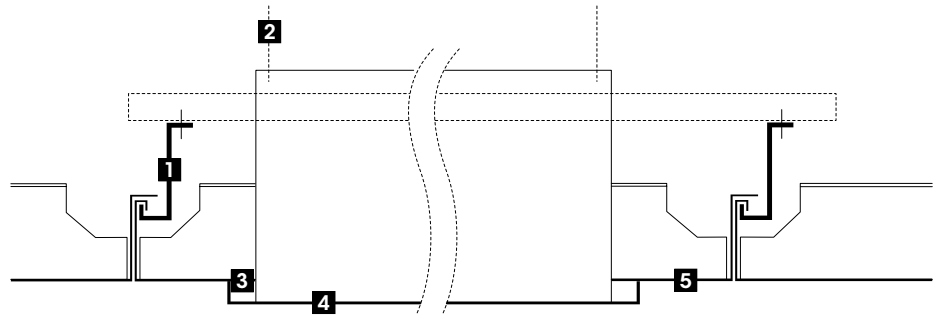

- 1** Z-Auflageprofil U 1005 A
- 2** Leuchtenabhängung zur Rohdecke  
**Alternative:** Leuchtenabhängung durch Auflegen auf der Decken-UK. Die UK muss in diesem Fall zusätzlich zur Rohdecke abgehängt werden, die zulässigen Gewichte dürfen nicht überschritten werden, Statik prüfen.
- 3** Ausschnitt in der Langfeldplatte mit oder ohne Aufkantung
- 4** Leuchte
- 5** Langfeldplatte

- 1** Z-shaped carrier U 1005 A
- 2** Suspension of luminaire from bare ceiling  
**Alternative:** The luminaire is placed on the substructure. In this case the substructure needs additional suspension from the bare ceiling. The authorized weights must not be exceeded, check static.
- 3** Cut-out in panel with or without upstand
- 4** Luminaire
- 5** Rectangular metal panel

- 1** Profilé de support en Z U 1005 A
- 2** Luminaire suspendu directement à la dalle  
**Variante:** suspension du luminaire par pose sur l'ossature du plafond. Dans ce cas, prévoir des porteurs supplémentaires. Respecter les charges admissibles. La statique doit être vérifiée.
- 3** Découpe dans le panneau rectangulaire avec ou sans dossier
- 4** Luminaire
- 5** Panneau rectangulaire

## Detail 6a-6a | Alternative

System:

S4

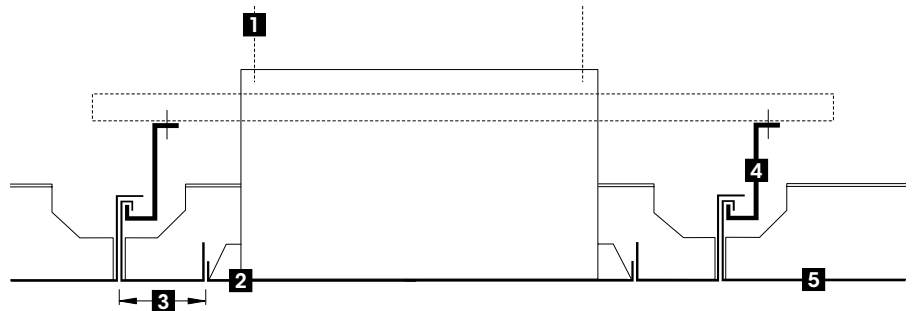

- 1** Leuchtenabhängung zur Rohdecke  
**Alternative:** Leuchtenabhängung durch Auflegen auf der Decken-UK. Die UK muss in diesem Fall zusätzlich zur Rohdecke abgehängt werden, die zulässigen Gewichte dürfen nicht überschritten werden, Statik prüfen.
- 2** Ausschnitt mit Aufkantung, Leuchten einbau bündig
- 3** Mind. 40mm
- 4** Z-Auflageprofil U 1005 A
- 5** Langfeldplatte

- 1** Suspension of luminaire from bare ceiling  
**Alternative:** The luminaire is placed on the substructure. In this case the substructure needs additional suspension from the bare ceiling. The authorized weights must not be exceeded, check static.
- 2** Cut-out with upstand, luminaire flush with panel
- 3** Min. 40mm
- 4** Z-shaped carrier U 1005 A
- 5** Rectangular metal panel

- 1** Luminaire suspendu directement à la dalle  
**Variante:** suspension du luminaire par pose sur l'ossature du plafond. Dans ce cas, prévoir des porteurs supplémentaires. Respecter les charges admissibles. La statique doit être vérifiée.
- 2** Découpe avec dossier, pose affleurante du luminaire
- 3** 40mm min.
- 4** Profilé de support en Z U 1005 A
- 5** Panneau rectangulaire

**Detail 6b-6b**

System:

**S4.7 K-TS**

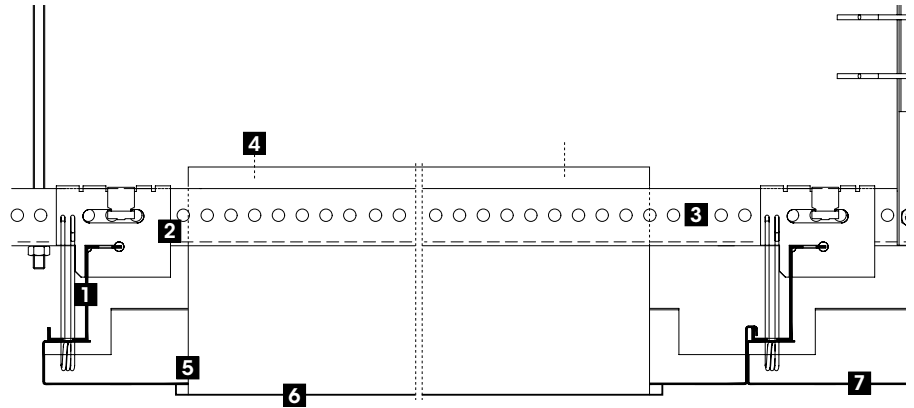

- 1** Z-Auflageprofil U 1005 AM-TS
- 2** Verbinder U 1044
- 3** Rostwinkel U 1040
- 4** Leuchtenabhängung zur Rohdecke  
**Alternative:** Leuchtenabhängung durch Auflegen auf der Decken-UK. Die UK muss in diesem Fall zusätzlich zur Rohdecke abgehängt werden, die zulässigen Gewichte dürfen nicht überschritten werden, Statik prüfen.
- 5** Ausschnitt in der Langfeldplatte mit oder ohne Aufkantung
- 6** Leuchte
- 7** Langfeldplatte

- 1** Z-shaped carrier U 1005 AM-TS
- 2** Connector U 1044
- 3** L-shaped primary carrier U 1040
- 4** Suspension of luminaire from bare ceiling  
**Alternative:** The luminaire is placed on the substructure. In this case the substructure needs additional suspension from the bare ceiling. The authorized weights must not be exceeded, check static.
- 5** Cut-out in panel with or without upstand
- 6** Luminaire
- 7** Rectangular metal panel

- 1** Profilé de support en Z U 1005 AM-TS
- 2** Connecteur U 1044
- 3** Cornière perforée U 1040
- 4** Luminaire suspendu directement à la dalle  
**Variante:** suspension du luminaire par pose sur l'ossature du plafond. Dans ce cas, prévoir des porteurs supplémentaires. Respecter les charges admissibles. La statique doit être vérifiée.
- 5** Découpe dans le panneau rectangulaire avec ou sans dossier
- 6** Luminaire
- 7** Panneau rectangulaire

**Detail 6b-6b | Alternative**

System:

**S4.7 K-TS**

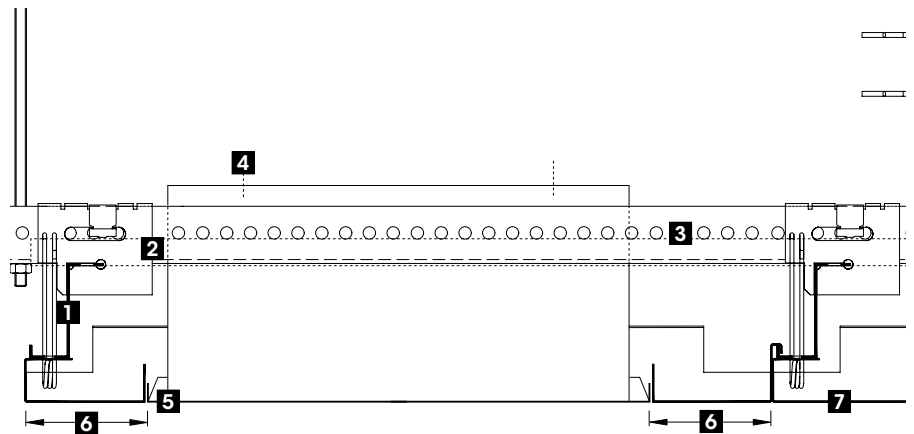

- 1** Z-Auflageprofil U 1005 AM-TS
- 2** Verbinder U 1044
- 3** Rostwinkel U 1040
- 4** Leuchtenabhängung zur Rohdecke  
**Alternative:** Leuchtenabhängung durch Auflegen auf der Decken-UK. Die UK muss in diesem Fall zusätzlich zur Rohdecke abgehängt werden, die zulässigen Gewichte dürfen nicht überschritten werden, Statik prüfen.
- 5** Ausschnitt mit Aufkantung, Leuchten einbau bündig
- 6** Mind. 40mm
- 7** Langfeldplatte

- 1** Z-shaped carrier U 1005 AM-TS
- 2** Connector U 1044
- 3** L-shaped primary carrier U 1040
- 4** Suspension of luminaire from bare ceiling  
**Alternative:** The luminaire is placed on the substructure. In this case the substructure needs additional suspension from the bare ceiling. The authorized weights must not be exceeded, check static.
- 5** Cut-out with upstand, luminaire flush with panel
- 6** Min. 40mm
- 7** Rectangular metal panel

- 1** Profilé de support en Z U 1005 AM-TS
- 2** Connecteur U 1044
- 3** Cornière perforée U 1040
- 4** Luminaire suspendu directement à la dalle  
**Variante:** suspension du luminaire par pose sur l'ossature du plafond. Dans ce cas, prévoir des porteurs supplémentaires. Respecter les charges admissibles. La statique doit être vérifiée.
- 5** Découpe avec dossier, pose affleurante du luminaire
- 6** 40mm min.
- 7** Panneau rectangulaire

## Detail 7-7

System:

S4

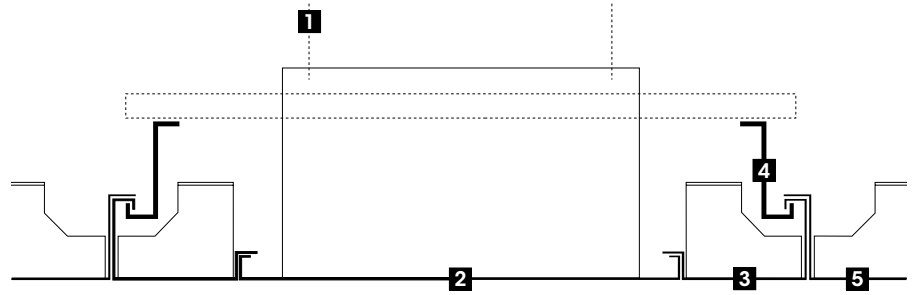

- 1** Leuchtenabhängung zur Rohdecke  
**Alternative:** Leuchtenabhängung durch Auflegen auf der Decken-UK. Die UK muss in diesem Fall zusätzlich zur Rohdecke abgehängt werden, die zulässigen Gewichte dürfen nicht überschritten werden, Statik prüfen.
- 2** Leuchte
- 3** Leuchtenfüllstück
- 4** Z-Auflageprofil U 1005 A
- 5** Langfeldplatte

- 1** Suspension of luminaire from bare ceiling  
**Alternative:** The luminaire is placed on the substructure. In this case the substructure needs additional suspension from the bare ceiling. The authorized weights must not be exceeded, check static.
- 2** Luminaire
- 3** Luminaire filler panel
- 4** Z-shaped carrier U 1005 A
- 5** Rectangular metal panel

- 1** Luminaire suspendu directement à la dalle  
**Variante:** suspension du luminaire par pose sur l'ossature du plafond. Dans ce cas, prévoir des porteurs supplémentaires. Respecter les charges admissibles. La statique doit être vérifiée.
- 2** Luminaire
- 3** Pièce d'adaptation pour luminaire
- 4** Profilé de support en Z U 1005 A
- 5** Panneau rectangulaire

## Detail 8-8

System:

S4  
S4.7 K-TS

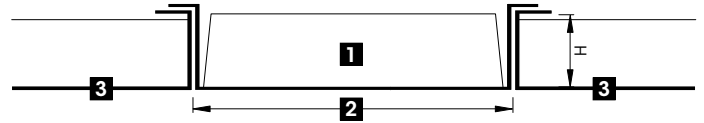

- 1 Alternative:** Leuchtenfüllstücke auf LFP aufgelegt
- 2** Nach Leuchtenbreite
- 3** Langfeldplatte  
H=gem. Aufkantung der LFP-Längsseite

- 1 Alternative:** luminaire filler panels layed-on panels
- 2** Depending on width of luminaire
- 3** Rectangular metal panel  
H=acc. to upstand on longitudinal sides of RMP

- 1 Variante:** pièces d'adaptation pour luminaire posées sur le panneau rectangulaire
- 2** En fonction de la largeur du luminaire
- 3** Panneau rectangulaire  
H=en fonction du dossierer du côté long du panneau rectangulaire

**Detail 9a-9a**

System:

S4

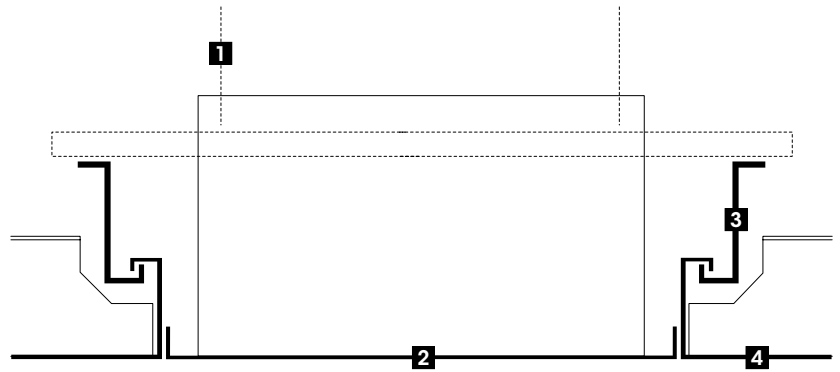

- 1** Leuchtenabhängung zur Rohdecke  
**Alternative:** Leuchtenabhängung durch Auflegen auf der Decken-UK. Die UK muss in diesem Fall zusätzlich zur Rohdecke abgehängt werden, die zulässigen Gewichte dürfen nicht überschritten werden, Statik prüfen.
- 2** Leuchte
- 3** Z-Auflageprofil U 1005 A
- 4** Langfeldplatte

- 1** Suspension of luminaire from bare ceiling  
**Alternative:** The luminaire is placed on the substructure. In this case the substructure needs additional suspension from the bare ceiling. The authorized weights must not be exceeded, check static.
- 2** Luminaire
- 3** Z-shaped carrier U 1005 A
- 4** Rectangular metal panel

- 1** Luminaire suspendu directement à la dalle  
**Variante:** suspension du luminaire par pose sur l'ossature du plafond. Dans ce cas, prévoir des porteurs supplémentaires. Respecter les charges admissibles. La statique doit être vérifiée.
- 2** Luminaire
- 3** Profilé de support en Z U 1005 A
- 4** Panneau rectangulaire

**Detail 9b-9b**

System:

S4.7 K-TS

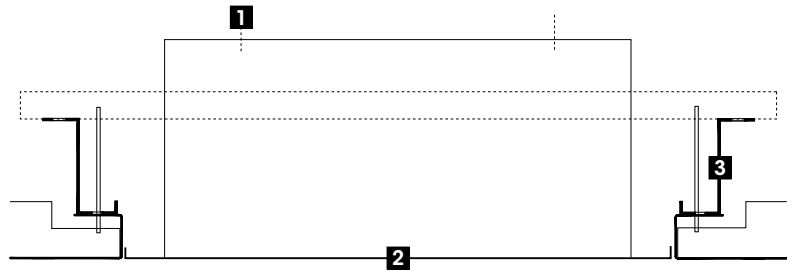

- 1** Leuchtenabhängung zur Rohdecke  
**Alternative:** Leuchtenabhängung durch Auflegen auf der Decken-UK. Die UK muss in diesem Fall zusätzlich zur Rohdecke abgehängt werden, die zulässigen Gewichte dürfen nicht überschritten werden, Statik prüfen.
- 2** Leuchte
- 3** Z-Auflageprofil U 1005 AM-TS

- 1** Suspension of luminaire from bare ceiling  
**Alternative:** The luminaire is placed on the substructure. In this case the substructure needs additional suspension from the bare ceiling. The authorized weights must not be exceeded, check static.
- 2** Luminaire
- 3** Z-shaped carrier U 1005 AM-TS

- 1** Luminaire suspendu directement à la dalle  
**Variante:** suspension du luminaire par pose sur l'ossature du plafond. Dans ce cas, prévoir des porteurs supplémentaires. Respecter les charges admissibles. La statique doit être vérifiée.
- 2** Luminaire
- 3** Profilé de support en Z U 1005 AM-TS

**Detail 10-10**

System:

S4  
 S4.7 K-TS

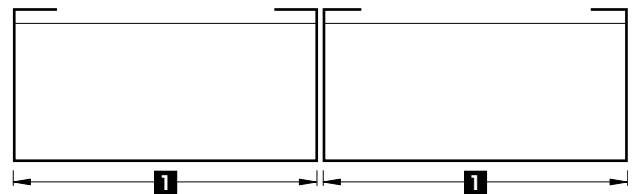

- 1** Plattenbreite

- 1** Width of panel

- 1** Largeur du panneau

## Detail 10-10 | Alternative 1

Fuge offen mit Abstandsnoppen  
Open joint with spacer naps  
Joint ouvert avec distanceurs

System:

**S4**  
**S4.7 K-TS**

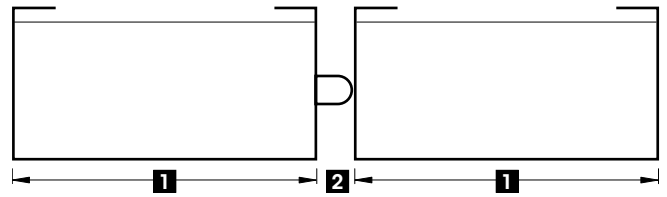

- 1** Plattenbreite
- 2** Fugenbreite nach Wahl  
[Standard 3mm]

- 1** Width of panel
- 2** Joint size to be specified  
[standard 3 mm]

- 1** Largeur du panneau
- 2** Largeur du joint à spécifier  
[standard 3 mm]

## Detail 10-10 | Alternative 2

Fuge geschlossen mit Fugenband  
Joint closed with joint tape  
Joint fermé avec bande d'étanchéité

System:

**S4**  
**S4.7 K-TS**

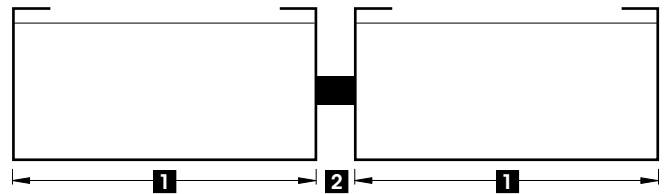

- 1** Plattenbreite
- 2** Fugenbreite nach Wahl  
[Standard 3mm]

- 1** Width of panel
- 2** Joint size to be specified  
[standard 3 mm]

- 1** Largeur du panneau
- 2** Largeur du joint à spécifier  
[standard 3 mm]

## Detail 10-10 | Alternative 3

Fuge abgedeckt und Abstandsnoppen  
Concealed joint and spacer naps  
Joint couvert et distanceurs

System:

**S4**

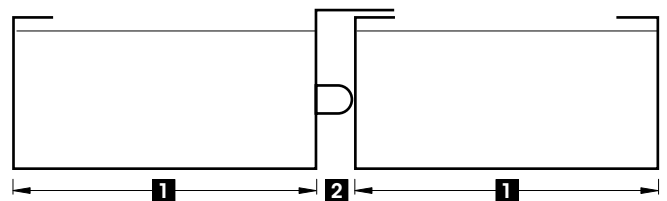

- 1** Plattenbreite
- 2** Fugenbreite nach Wahl  
[Standard 3mm]

- 1** Width of panel
- 2** Joint size to be specified  
[standard 3 mm]

- 1** Largeur du panneau
- 2** Largeur du joint à spécifier  
[standard 3 mm]