

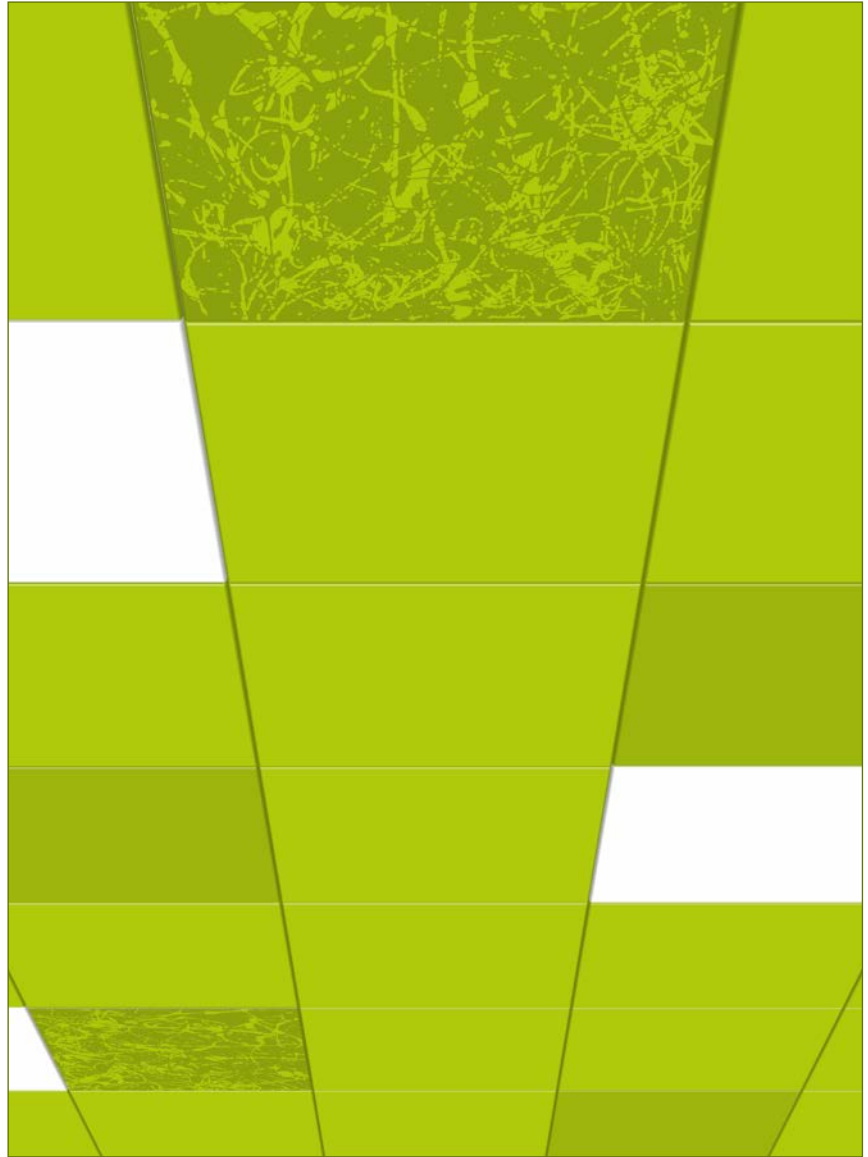

CEILING
LIGHTING
AMBIENCE



METALLKASSETTEN

METAL TILES • CASSETTES MÉTALLIQUES



KRITERIEN | CRITERIA | CRITÈRES 2-5

DECKENSYSTEME | CEILING SYSTEMS | SYSTÈMES DE PLAFONDS 6-91



S1 Klemmsystem 6-49
Clip-in system
Système à clipser

S1 K Klemmsystem, abklappbar/verschiebbar 20-49
Clip-in system, hinged/sliding
Système à clipser, basculable/coulissant

S1 SDK Klemmsystem, abklappbar/verschiebbar 32-49
Clip-in system, hinged/sliding
Système à clipser, basculable/coulissant



S2 Einhängesystem 50-65
Tegular lay-in system
Système de suspension



S3 Einlegesystem 66-91
Lay-in system
Système d'insertion

S3-FLAT Einlegesystem 78-91
Lay-in system
Système d'insertion



PERFORATIONEN, STRECKMETALL | PERFORATIONS, EXPANDED METAL | PERFORATIONS, MÉTAL DÉPLOYÉ 92-97



BELEUCHTUNG | LIGHTING | ÉCLAIRAGE 98-103



KRITERIEN

KRITERIEN

CRITERIA

CRITÈRES

	S1	S1 K	S1 SDK	S2 [T24]	S2 [T15]	S3 [T24]	S3-FLAT [T15]
Modul 600 [Länge x Breite in mm] Module 600 [length x width in mm] Module 600 [longueur x largeur en mm]	600x600	600x600	600x600	575x575	584x584	592x592	592x592
Modul 625 [Länge x Breite in mm] Module 625 [length x width in mm] Module 625 [longueur x largeur en mm]	625x625	625x625	625x625	600x600		617x617	
Verzinktes Stahlblech, pulverbeschichtet Galv. steel, powder-coated Tôle galvanisée, poudré	■	■	■	■	■	■	■
Edelstahl gebürstet Stainless steel, brushed Acier inox, brossé	■	■	■	■	■	■	■
Edelstahl poliert, spiegelglänzend Stainless steel, mirror polished Acier inox, poli, miroir				■	■	■	■
Aluminium, pulverbeschichtet Aluminium, powder-coated Aluminium, poudré	■	■		■	■	■	■
Aluminium, bandeloxiert Aluminium, coil anodized Aluminium, anodisé				■	■	■	■
Aluminium gegläntzt, spiegelglänzend Aluminium, finished surface, mirror finish Aluminium, poli, miroir				■	■	■	■
Titanzink Titanium zinc Acier zingué				■	■	■	■
Mehrfarbig bedruckt Multicolour printing Imprimé multicolore	■	■	■	■	■	■	■
Verdeckte UK Concealed suspension Système sur porteur invisible	■	■	■				
Sichtbare UK Unconcealed suspension Système sur porteur apparent				■	■	■	■
Kraftschlüssige Verbindung Friction-locked connection Suspension avec fixation clipsée	■	■	■				
Formschlüssige Verbindung Positive connection Suspension avec fixation posée				■	■	■	■
Für glänzende Oberflächen geeignet Suitable for polished finish Conçu pour finition miroir				■	■	■	■
Addierende Toleranz Adding tolerances Tolerances additionnelles	■	■	■				
Windsicherung Storm clip Accessoires anti-soulèvement	■	■	■				
Einfach abnehmbar Easy to detach Démontage facile				■	■	■	■
Abklappbar/verschiebbar Hingeable/movable Basculable/coulissant		■	■				
Einbauen und Anpassung an Leuchten, Lüftung, Sprinkler Installation + adaption to luminaires, hvac and sprinklers Intégration de luminaires, diffuseurs et têtes de sprinkler	■	■	■	■	■	■	■
Ausführung für alle Kühldeckensysteme möglich Suitable for all chilled ceiling systems Acceptant l'adjonction de syst. de climatisation/re- froidissement	■	■	■	■	■	■	■
Schallabsorption von α_s 0,5-0,9 Sound absorption from α_s 0,5-0,9 Coefficients d'absorption acoustique α_s 0,5-0,9	■	■	■	■	■	■	■

	S1	S1 K	S1 SDK	S2 [T24]	S2 [T15]	S3 [T24]	S3-FLAT [T15]
Schallhart durch auf die Anforderungen anpassbaren Schwereinlagen z.B. Antidröhnmatte Reverberant through heavy inset, e.g. antidrumming layer, adjustable to the requirements Réverbération obtenue par inserts lourds adaptés	■	■	■	■	■	■	■
Zusatzlasten* als Flächengewichte von Mineralwolle, Antidröhnmatte, Kühlmatten etc. [kg/Platte] Additional loads* from mineral wool, antidrumming layer, chilling layers [kg/panel] Poids supplémentaires admis*: isolation minérale, grille de refroidissement etc. [kg/bac]	≤2	≤2	≤2	≤5	≤5	≤5	≤5

* Bemerkung: Jeder Einzelfall ist nochmals nachzuweisen. Die Durchhangwerte [siehe TAIM-Qualitätsstandard] sind ohne Einlagen.
 Note: Each single case has to be approved, the deflection given is without inlays [see TAIM quality standard].
 Notices: À vérifier cas par cas. Valeurs fléchissement indiquées [voir TAIM standards] sans inserts.



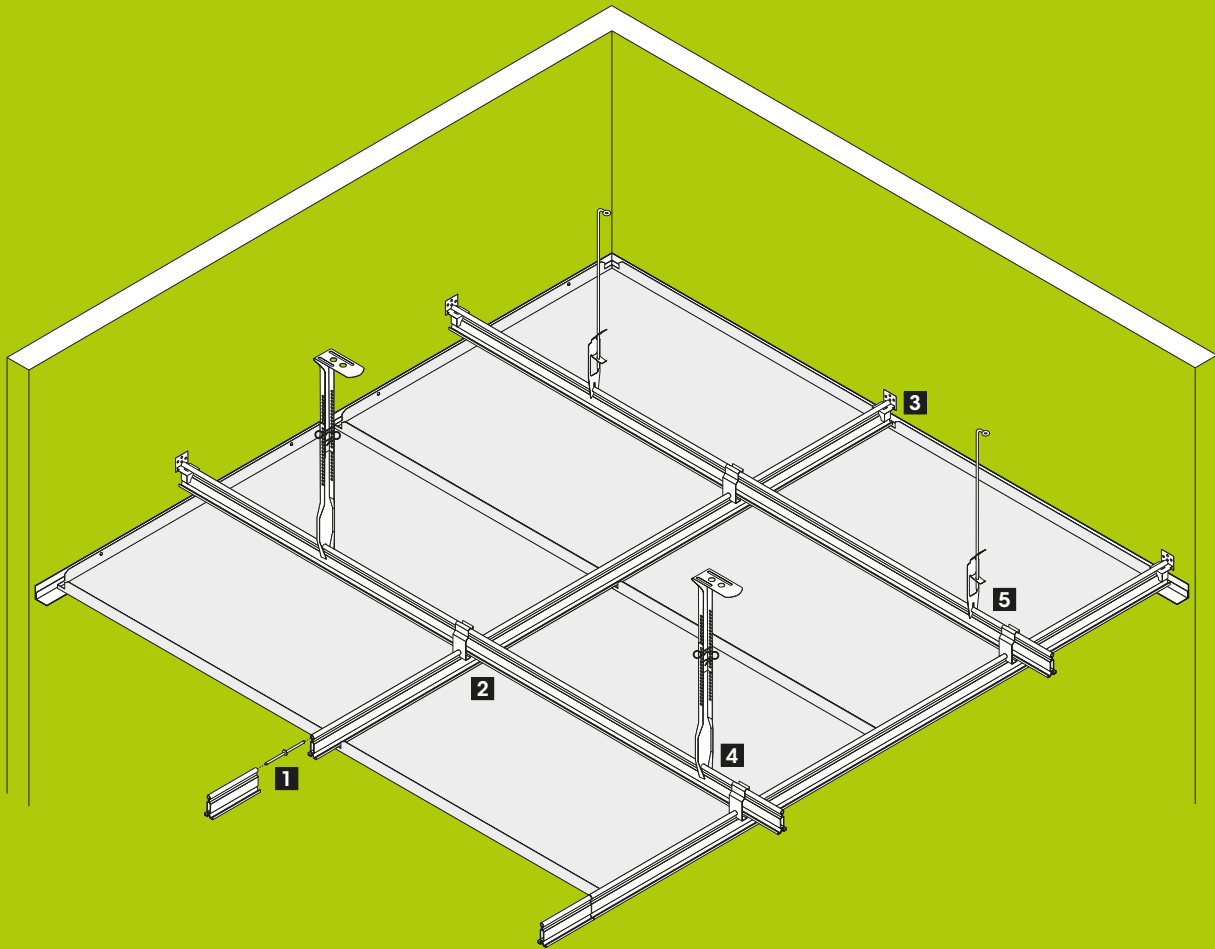

1

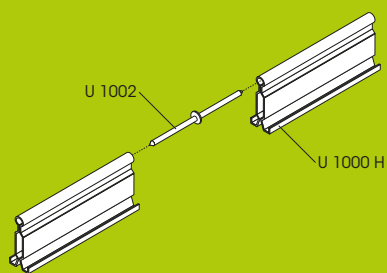

2

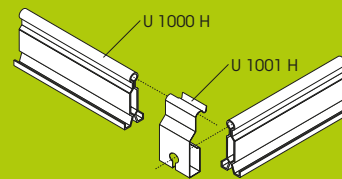

3

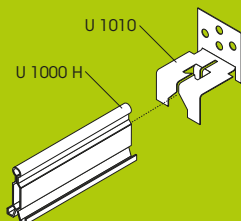

4

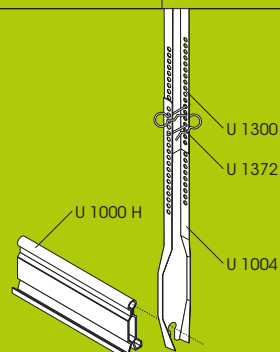

5

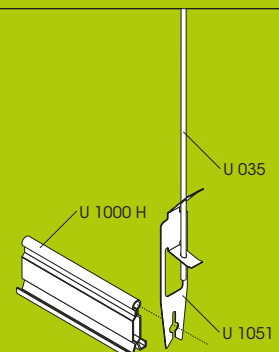

D Das Metalldeckensystem S1 von durlum ist ein Klemmsystem, das sich unter anderem für den Einsatz in Räumen mit Anforderungen an eine drucksteife Abhängung eignet, wie z.B. Küchen oder Reinräumen.

Mit seinen symmetrischen Platten ist das kraftschlüssige System einfach und flexibel zu montieren. Darüber hinaus kann S1 gemäß Ihren Bedürfnissen akustisch optimiert sowie Motiv bedruckt werden.

METALLKASSETTEN

Material

Verzinktes Stahlblech [$t=0,5\text{mm}$; wahlweise $0,6\text{mm}$], Aluminium [$t=0,6\text{mm}$], Edelstahl [$t=0,6\text{mm}$].

Oberfläche und Bedruckung

Das verzinkte Stahlblech und Aluminium kann in D206-700 weiß matt [ähnlich RAL 9016] bzw. nach Vorgabe des Kunden pulverbeschichtet werden. Die Schichtdicke beträgt ca. $60\mu\text{m}$.

Zusätzlich können die pulverbeschichteten Metallkassetten mit Motiven und Texturen Ihrer Wahl bedruckt werden.

Die Metallkassetten aus Edelstahl sind gebürstet erhältlich.

Ausführung

Die Metallkassetten werden als Standard mit 45° Fase ausgeführt, können aber auch scharfkantig geliefert werden.

Kassettengröße

Modul 600: $600 \times 600\text{mm}$ [LxB]

Modul 625: $625 \times 625\text{mm}$ [LxB]

Akustik

Die Schallabsorption erfolgt standardmäßig über ein schwarzes durlum Akustikvlies [$\alpha_w = \text{ca. } 0,73$].

Perforation

Als Standard bietet durlum die Perforation RG-L15 an. Weitere Perforationen finden Sie auf den Seiten 92-97.

MONTAGE

Die Metallkassetten werden über Klemmnocken kraftschlüssig in eine spezielle Unterkonstruktion eingerastet. Die Metallkassetten können mit einem Demontagewerkzeug aus der Klemmkonstruktion gezogen und abgenommen werden. Die Kassetten und die Unterkonstruktion sind aufeinander abgestimmt.

Die Unterkonstruktion besteht aus den sendzimir verzinkten Klemmprofilen U 1000 H als Queraussteifung [Primärprofil]. Sie werden mit Noniusabhängern [drucksteif] oder mit

E The metal ceiling system S1 from durlum is a clip-in systems suitable for use in rooms that require a pressure-resistant suspension hanger, such as kitchens or clean rooms and the like.

Its symmetrical panels allow the friction-locked system to be mounted easily and flexibly. Furthermore, S1 can be optimized in terms of acoustics and printed with visuals according to your needs.

METAL TILES

Material

Galvanized sheet steel [$t=0,5\text{mm}$; optionally $0,6\text{mm}$], aluminium [$t=0,6\text{mm}$], stainless steel [$t=0,6\text{mm}$].

Surface and printing

The galvanized steel and aluminium can be powder-coated with D206-700 white matt [similar to RAL 9016] or according to customer specifications. The coating thickness is approx. $60\mu\text{m}$.

The powder-coated metal tiles can also be printed with visuals and textures of your choice.

The stainless steel metal tiles are available brushed.

Design

As standard, the tiles are designed with a 45° chamfer, but can also be delivered sharp-edged.

Tile size

Module 600: $600 \times 600\text{mm}$ [LxW]

Module 625: $625 \times 625\text{mm}$ [LxW]

Acoustics

As standard, sound absorption with black durlum acoustic fleece [$\alpha_w = \text{approx. } 0,73$].

Perforation

durlum offers the RG-L15 perforation as standard. For other available perforations, please see pages 92-97.

INSTALLATION

The metal tiles are snap-fitted friction-locked into a special substructure using clamping cams. The metal tiles can be extracted and removed from the clip-in system using a dismounting tool. The tiles and the substructure are tuned to one another.

The substructure consists of U 1000 H sendzimir galvanized clip-in carriers acting as cross bracing [primary profile]. They are suspended from the bare ceiling with nonius suspension elements [rigidly] or quick fixing hangers using officially approved dowels.

The primary profiles must be connected to

F Le système de plafond métallique S1 de durlum est un système à clipser conçu pour l'installation dans des locaux exigeant une suspension rigide, comme par exemple des cuisines ou salles blanches.

Grâce à ses panneaux symétriques, l'installation du système à liaison de force est facile et permet de nombreuses réalisations. En outre, S1 peut être optimisé en fonction de vos besoins du point de vue acoustique et imprimé avec un motif.

CASSETTES MÉTALLIQUES

Matériau

Tôle d'acier galvanisée [$t=0,5\text{mm}$; en option $0,6\text{mm}$], aluminium [$t=0,6\text{mm}$], acier inoxydable [$t=0,6\text{mm}$].

Finition et impression

La tôle d'acier galvanisée et l'aluminium peuvent être pourvus d'un revêtement en poudre D206-700 blanc mat [similaire à RAL 9016] ou selon les instructions du client. L'épaisseur de la couche est environ de $60\mu\text{m}$.

De plus, les cassettes métalliques pourvues d'un revêtement en poudre peuvent être imprimées avec des motifs et textures au choix.

Les cassettes métalliques en acier inox sont disponibles en finition brossée.

Version

La version standard des cassettes métalliques est pourvue d'un chanfrein de 45° , mais elles sont également disponibles avec des arêtes vives.

Taille des cassettes

Module 600: $600 \times 600\text{mm}$ [long. x larg.]

Module 625: $625 \times 625\text{mm}$ [long. x larg.]

Acoustique

L'absorption acoustique est garantie en standard par un voile acoustique noir de durlum [$\alpha_w = \text{env. } 0,73$].

Perforation

En standard, durlum offre la perforation RG-L15. Vous trouverez d'autres perforations aux pages 92-97.

INSTALLATION

Les cassettes sont encliquetées par liaison de force via des cames de serrage dans une ossature spéciale. Un outil de démontage permet de sortir les cassettes du support de fixation par traction et de les déposer. Les cassettes et l'ossature sont adaptées entre eux.

L'ossature est composée des profilés à clipser à galvanisation sendzimir U 1000 H

Schnellspanabhängern mit amtlich zugelassenen Dübeln von der Rohdecke abgehängt.

Die Primärprofile sind über den Längsverbinder U 1002 am Längsstoß miteinander zu verbinden.

Die Anbindung der Primärprofile an die Wände erfolgt über den Wandanschluss U 1010.

Der Abstand der Primärprofile richtet sich nach den Anforderungen der DIN EN 13964 und der Statik des Systems und ist vom Auftragnehmer nachzuweisen und festzulegen.

Auf eine waag- und fluchtgerechte Montage ist zu achten.

Die Primärprofile U 1000 H werden über den Kreuzverbinder U 1001 H mit den Sekundärprofilen U 1000 H verbunden.

Die Sekundärprofile werden über den Verbinder U 1002 am Längsstoß miteinander verbunden.

Der Wandanschluss der Sekundärprofile erfolgt über den Wandanschluss U 1010.

Der Abstand der Sekundärprofile ist exakt auf 600mm bzw. 625mm abzustimmen.

Auf eine waag- und fluchtgerechte Montage ist zu achten.

Der Anschluss der Metallkassetten an die Wand kann über folgende Wandanschlussprofile erfolgen:

- Randwinkel F 025
- Stufenrandwinkel F 2025
- Randwinkel L 020, Fixierungsfeder U 020
- U-Profil U 1058 K, Klemmfeder U 1065 K
- Bilderleiste 031

Zu beachten

Die Montage muss gemäß der Montageanleitung ausgeführt werden. Sie steht auf www.durlum.com als Download zu Verfügung.

TECHNISCHE NORMEN

Die Teile entsprechen der DIN EN 13964.

Die Produktion erfolgt gemäß Festlegungen der TAIM sowie den durlum-Werksnormen. Sie ist nach ISO 9001:2008 und ISO 14001:2004 güteüberwacht und durch den TÜV zertifiziert.

one another at the longitudinal joints using U 1002 longitudinal connectors.

The primary profiles are joined to the walls using the wall bracket U 1010.

The spacing of the primary profiles depends on the requirements of DIN EN 13964 and the statics of the system and must be proven and established by the contractor. Ensure horizontal and flush alignment during installation.

The primary profiles U 1000 H are connected to the secondary profiles U 1000 H using U 1001 H cross connectors.

The secondary profiles are connected to one another at the longitudinal joint using connector U 1002.

The U 1010 wall bracket is used for joining the secondary profiles to the wall.

The spacing of the secondary profiles must be adjusted precisely to 600mm and 625mm, respectively.

Ensure horizontal and flush alignment during installation.

The metal tiles can be connected to the wall using the following wall bracket profiles:

- Perimeter trim F 025
- Perimeter trim F 2025
- Perimeter trim L 020, fixing clip U 020
- U-profile U 1058 K, spring clip U 1065 K
- Picture-rail trim 031

Please note

Installation must be carried out according to the installation instructions. They are available for download at www.durlum.com.

TECHNICAL STANDARDS

The parts comply with DIN EN 13964.

Production complies with the TAIM guidelines and the durlum works standards. It has been quality controlled according to ISO 9001:2008 and ISO 14001:2004 and certified by TÜV.

servant de raidissement transversal [profilé primaire]. Afin que ces dernières résistent à la compression, elles sont suspendues à la dalle au moyen d'éléments de suspension Nonius ou d'une suspension rapide à l'aide de chevilles officiellement homologuées.

Les profilés primaires doivent être reliés entre eux sur le joint longitudinal au moyen du connecteur longitudinal U 1002.

Le raccordement des profilés primaires aux murs est exécuté via le raccordement mural U 1010.

L'écart entre les profilés primaires doit être défini selon les exigences de la norme DIN EN 13964 et la statique du système; le prestataire devra le déterminer et présenter un justificatif.

Bien veiller à l'alignement horizontal et vertical de l'installation.

Les profilés primaires U 1000 H sont raccordés aux profilés secondaires U 1000 H via le connecteur croisé U 1001 H.

Les profilés secondaires sont raccordés entre eux sur le joint longitudinal au moyen du connecteur U 1002.

Le raccordement mural des profilés secondaires est exécuté via le raccordement mural U 1010.

L'entraxe entre les profilés secondaires doit être ajusté exactement à 600mm ou 625mm.

Bien veiller à l'alignement horizontal et vertical de l'installation.

Le raccordement des cassettes au mur peut être exécuté via les profilés de raccordement mural suivants:

- Cornière de rive F 025
- Cornière de rive double F 2025
- Cornière de rive L 020, ressort de fixation U 020
- Profil en U U 1058 K, pièce à ressort U 1065 K
- Profilé pour suspension de tableaux 031

À observer impérativement

L'installation doit être réalisée conformément à la notice d'installation. Celle-ci peut être téléchargée sur le site www.durlum.com.

NORMES TECHNIQUES

Les pièces correspondent à la norme DIN EN 13964.

La production a lieu selon les dispositions du TAIM ainsi que des normes intérieures de durlum. Sa qualité est surveillée selon ISO 9001:2008 et ISO 14001:2004 et certifiée par le TÜV.

EMPFOHLENE LEUCHTEN

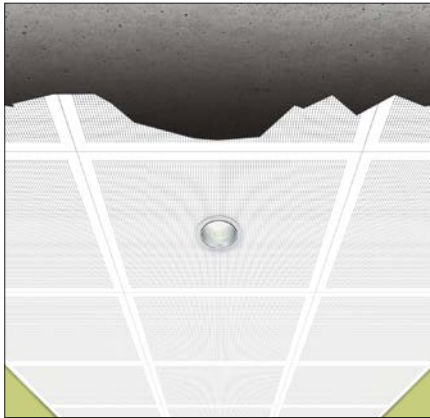

PUNTEO®-J80
LED | 13W | Ø=80mm | H=75mm

RECOMMENDED LUMINAIRES

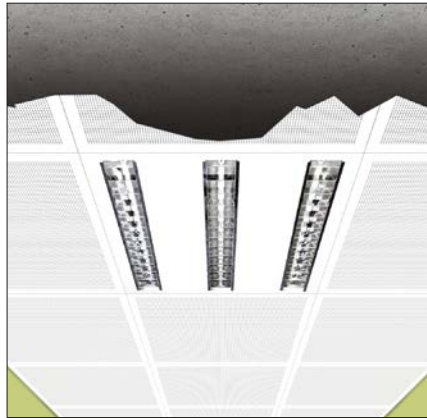

1416
FH | 3x14W/4x14W | H=55mm

LUMINAIRES RECOMMANDÉS

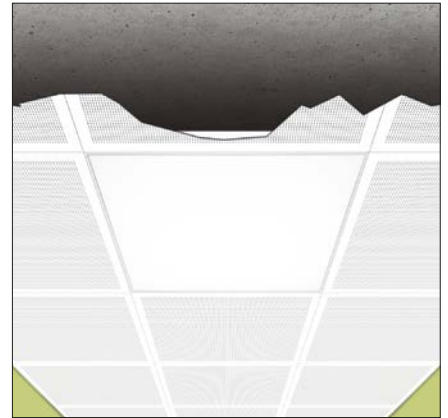

LUMEO®-S1
T5 | 5x14W/H=200mm | 7x28W/H=240mm



3001X27
TC-L | 2x36W/3x36W | LxBxH=597x597x110mm
3001X22
TC-L | 3x36W/2x55W | LxBxH=622x622x110mm

DECKE UND LICHT

D Als Hersteller von Metalldecken und Lichtsystemen können wir Ihnen optimale und moderne Gesamtlösungen für ihr Projekt anbieten.

Unsere Leuchten integrieren sich hervorragend in die Decken, sind ästhetisch, effizient und leistungsstark. Durch die einfache Plug-in Verbindung entfallen aufwendige Installationsarbeiten.

Die oben gezeigten Leuchten empfehlen wir für das System S1. Details finden Sie im Kapitel „Licht“ auf den Seiten 98-103.

Unser gesamtes Spektrum sehen Sie unter www.durlum.com.

CEILING & LIGHTING

E As a manufacturer of metal ceilings and lighting systems, we are able to offer you optimum and modern complete solutions for your project.

Our luminaires are aesthetically pleasing, efficient and high-performance, and can be integrated exceptionally well into ceilings. The simple plug-in connection avoids costly installation work.

We recommend the above luminaires for the S1 system. Details can be found in the "Lighting" section on pages 98-103.

Please visit us at www.durlum.com to view our complete portfolio.

PLAFOND ET ÉCLAIRAGE

F En tant que fabricant de plafonds métalliques et de systèmes d'éclairage, nous pouvons vous offrir des solutions complètes idéales et modernes pour votre projet.

Nos luminaires s'intègrent à la perfection dans les plafonds, sont esthétiques, efficients et performants. La connexion simple plug in rend les travaux d'installation fastidieux superflus.

Nous recommandons les luminaires présentés ci-dessus pour le système S1. Vous trouverez les détails au chapitre «Éclairage», aux pages 98-103.

Notre gamme complète est présentée sur le site www.durlum.com.



98-103

mehr | more | plus



METALLKASSETTENAUSFÜHRUNG

METAL TILE DESIGN

VERSION À CASSETTES MÉTALLIQUES

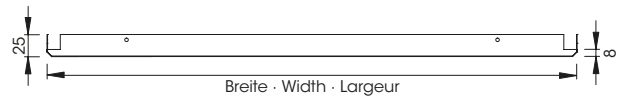
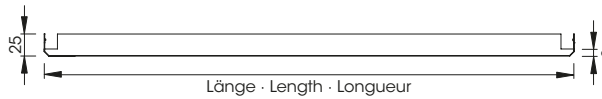

D 1600 | Modul 600
Länge x Breite: 600x600mm
Ohne Abziehloch
Mit Fase
Perforation: ohne

1600 P | Modul 600
Länge x Breite: 600x600mm
Ohne Abziehloch
Mit Fase
Perforation: RG-L15
Lochfreier Rand: 26,5mm

1625 | Modul 625
Länge x Breite: 625x625mm
Ohne Abziehloch
Mit Fase
Perforation: ohne

1625 P | Modul 625
Länge x Breite: 625x625mm
Ohne Abziehloch
Mit Fase
Perforation: RG-L15
Lochfreier Rand: 17 mm

E 1600 | Module 600
Length x Width: 600x600mm
Without pull-down hole
With chamfer
Perforation: none

1600 P | Module 600
Length x Width: 600x600mm
Without pull-down hole
With chamfer
Perforation: RG-L15
Plain border: 26.5mm

1625 | Module 625
Length x Width: 625x625mm
Without pull-down hole
With chamfer
Perforation: none

1625 P | Module 625
Length x Width: 625x625mm
Without pull-down hole
With chamfer
Perforation: RG-L15
Plain border: 17 mm

F 1600 | Module 600
Longueur x largeur: 600x600mm
Sans trou de basculement
Avec chanfrein
Perforation: sans

1600 P | Module 600
Longueur x largeur: 600x600mm
Sans trou de basculement
Avec chanfrein
Perforation: RG-L15
Bord non-perforé: 26,5mm

1625 | Module 625
Longueur x largeur: 625x625mm
Sans trou de basculement
Avec chanfrein
Perforation: sans

1625 P | Module 625
Longueur x largeur: 625x625mm
Sans trou de basculement
Avec chanfrein
Perforation: RG-L15
Bord non-perforé: 17 mm

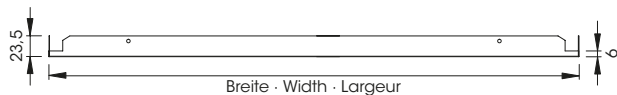
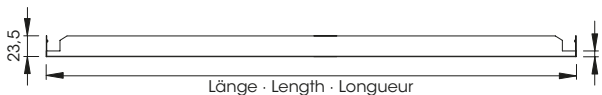

D 1600 SK | Modul 600
Länge x Breite: 600x600mm
Ohne Abziehloch
Scharfkantig
Perforation: ohne

1600 SKP | Modul 600
Länge x Breite: 600x600mm
Ohne Abziehloch
Scharfkantig
Perforation: RG-L15
Lochfreier Rand: 26,5mm

1625 SK | Modul 625
Länge x Breite: 625x625mm
Ohne Abziehloch
Scharfkantig
Perforation: ohne

1625 SKP | Modul 625
Länge x Breite: 625x625mm
Ohne Abziehloch
Scharfkantig
Perforation: RG-L15
Lochfreier Rand: 17 mm

E 1600 SK | Module 600
Length x Width: 600x600mm
Without pull-down hole
Sharp-edged
Perforation: none

1600 SKP | Module 600
Length x Width: 600x600mm
Without pull-down hole
Sharp-edged
Perforation: RG-L15
Plain border: 26.5mm

1625 SK | Module 625
Length x Width: 625x625mm
Without pull-down hole
Sharp-edged
Perforation: none

1625 SKP | Module 625
Length x Width: 625x625mm
Without pull-down hole
Sharp-edged
Perforation: RG-L15
Plain border: 17 mm

F 1600 SK | Module 600
Longueur x largeur: 600x600mm
Sans trou de basculement
À arêtes vives
Perforation: sans

1600 SKP | Module 600
Longueur x largeur: 600x600mm
Sans trou de basculement
À arêtes vives
Perforation: RG-L15
Bord non-perforé: 26,5mm

1625 SK | Module 625
Longueur x largeur: 625x625mm
Sans trou de basculement
À arêtes vives
Perforation: sans

1625 SKP | Module 625
Longueur x largeur: 625x625mm
Sans trou de basculement
À arêtes vives
Perforation: RG-L15
Bord non-perforé: 17 mm

ANSCHLUSSDETAILS

CONNECTION DETAILS

DÉTAILS DE JONCTION

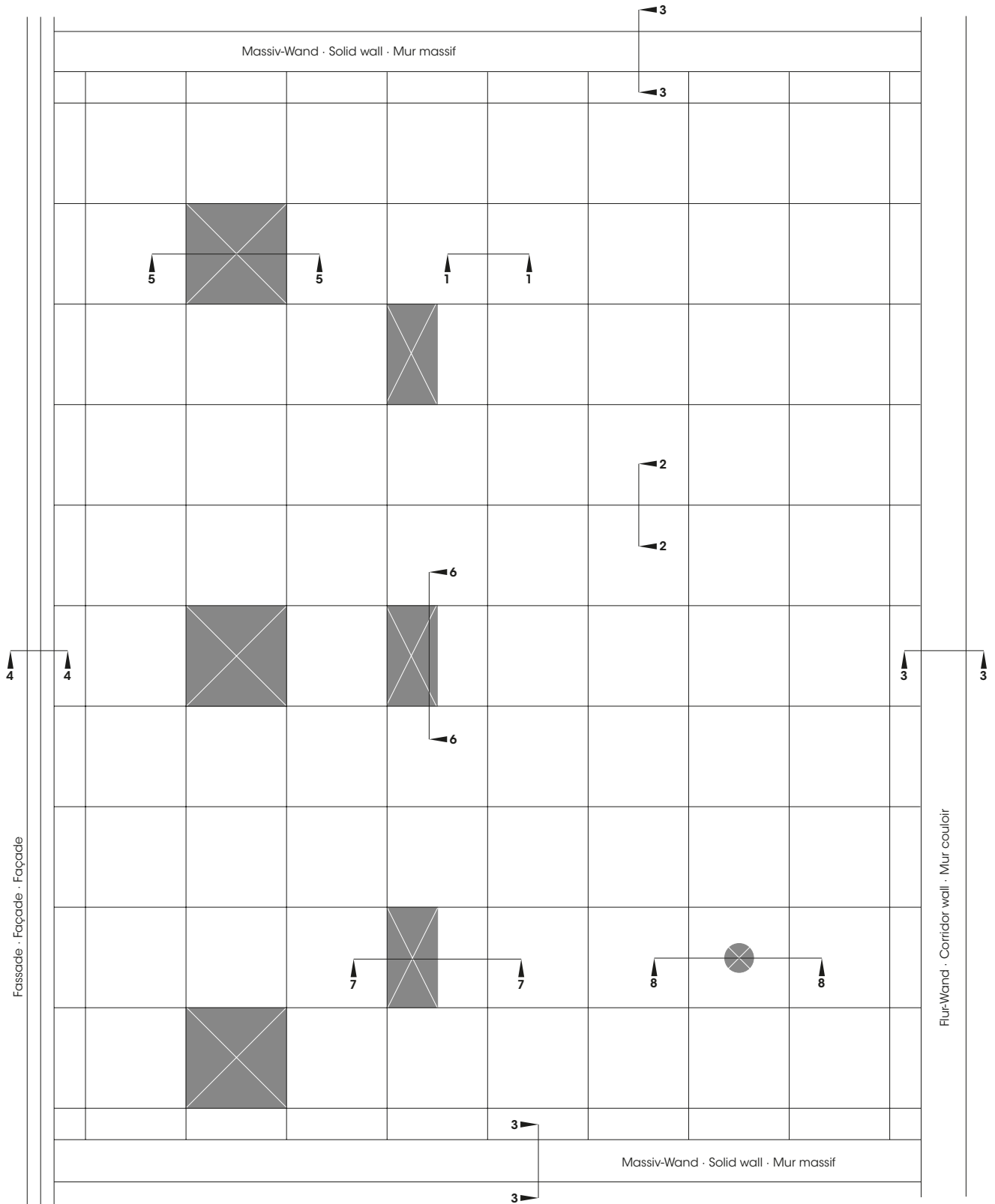

D Die im Schema angeführten Anschluss- und Einbaudetails sind auf den Seiten 14-19 im Detail dargestellt. Informationen zu den benötigten Unterkonstruktionsteilen finden Sie auf den Seiten 44-49.

E The connection and fitting information in the diagram is given in detail on pages 14-19. Information on the components required for the substructure is given on pages 44-49.

F Les indications relatives au raccordement et à la pose faites sur le schéma sont représentées en détail aux pages 14-19. Vous trouverez des informations sur les éléments d'ossature nécessaires aux pages 44-49.

Detail 1-1

Mit Fase
With chamfer
Avec chanfrein

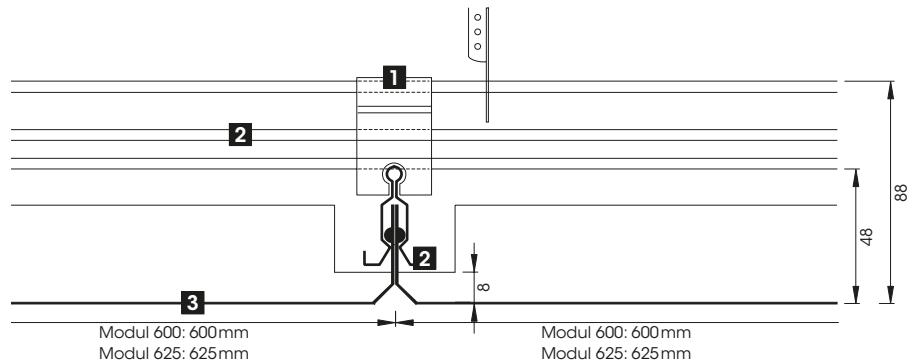

- 1** Trageschienen-Kreuzverbinder U 1001 H
- 2** Trageschiene U 1000 H
- 3** Kassette

- 1** Carrier cross connector U 1001 H
- 2** Carrier U 1000 H
- 3** Tile

- 1** Éclisse croisée U 1001 H
- 2** Rail porteur U 1000 H
- 3** Cassette

Detail 1-1

Alternativ mit geringer Abhängehöhe
Alternatively with low suspension height
Alternative pour une hauteur de plénum réduite

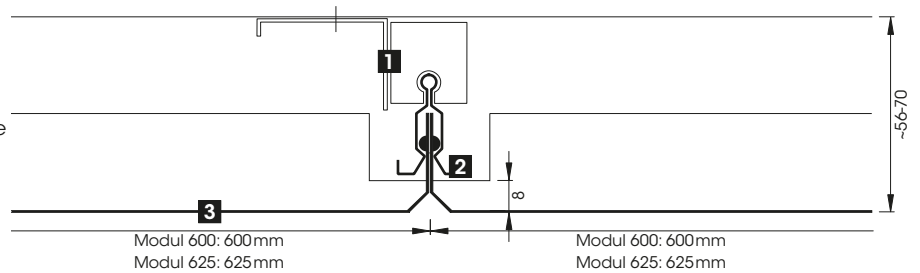

- 1** Abhängewinkel U 1053
- 2** Trageschiene U 1000 H
- 3** Kassette

- 1** Bracket U 1053
- 2** Carrier U 1000 H
- 3** Tile

- 1** Cornière réglable U 1053
- 2** Rail porteur U 1000 H
- 3** Cassette

Detail 1-1

Scharfkantig
Sharp-edged
À arêtes vives

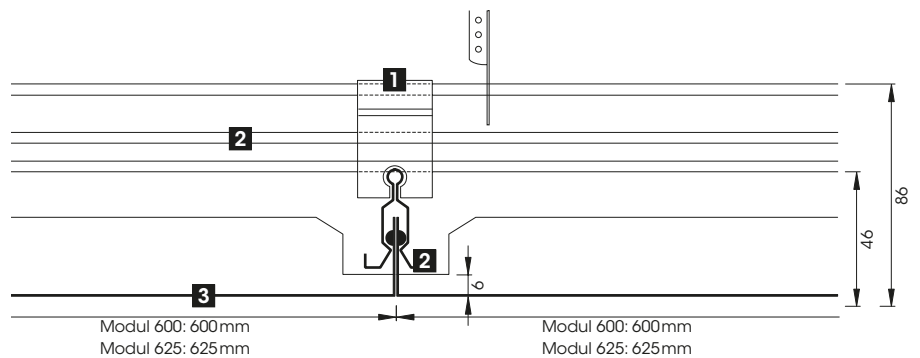

- 1** Trageschienen-Kreuzverbinder U 1001 H
- 2** Trageschiene U 1000 H
- 3** Kassette

- 1** Carrier cross connector U 1001 H
- 2** Carrier U 1000 H
- 3** Tile

- 1** Éclisse croisée U 1001 H
- 2** Rail porteur U 1000 H
- 3** Cassette

Detail 2-2

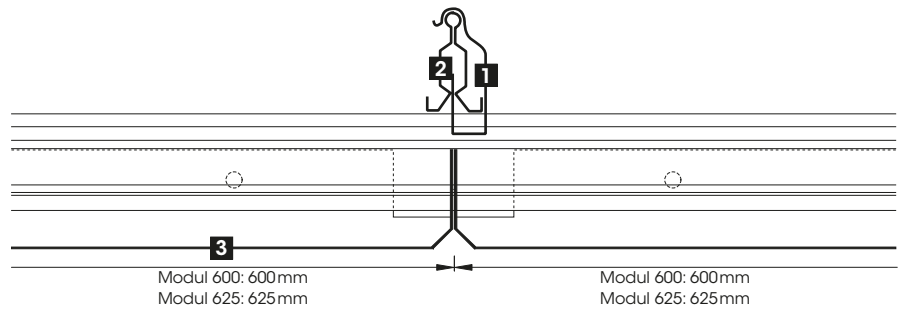

- 1** Trageschienen-Kreuzverbinder U 1001 H
- 2** Trageschiene U 1000 H
- 3** Kassette

- 1** Carrier cross connector U 1001 H
- 2** Carrier U 1000 H
- 3** Tile

- 1** Éclisse croisée U 1001 H
- 2** Rail porteur U 1000 H
- 3** Cassette

Detail 2-2

Alternativ mit geringer Abhängehöhe
Alternatively with low suspension height
Alternative pour une hauteur de plénum réduite

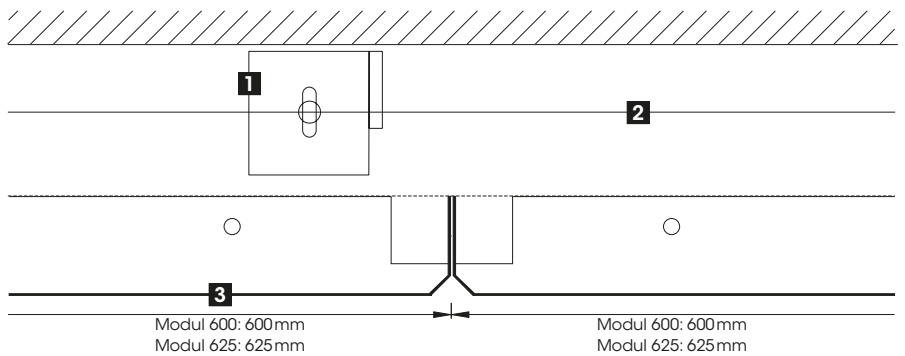

- 1** Abhängewinkel U 1053
- 2** Trageschiene U 1000 H
- 3** Kassette

- 1** Bracket U 1053
- 2** Carrier U 1000 H
- 3** Tile

- 1** Cornière réglable U 1053
- 2** Rail porteur U 1000 H
- 3** Cassette

Detail 2-2

Scharfkantig
Sharp-edged
À arêtes vives

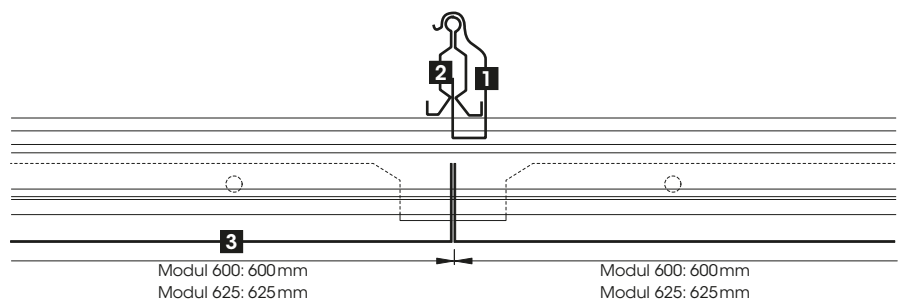

- 1** Trageschienen-Kreuzverbinder U 1001 H
- 2** Trageschiene U 1000 H
- 3** Kassette

- 1** Carrier cross connector U 1001 H
- 2** Carrier U 1000 H
- 3** Tile

- 1** Éclisse croisée U 1001 H
- 2** Rail porteur U 1000 H
- 3** Cassette

Detail 3-3

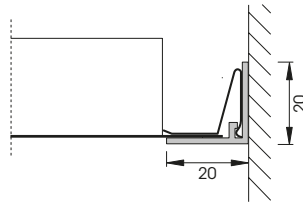

L 020

Randwinkel L 020 für Randplatten, bauseits einschneiden und mit U 020 fixieren

Perimeter trim L 020 for perimeter panels, secured with U 020 clip

Cornière de rive L 020 pour panneaux de rive, ajustement sur site et fixation avec U 020

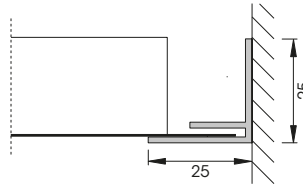

F 025

Für Randplatten, bauseits einschneiden

For perimeter panels, to be cut on site

Pour panneaux de rive, ajustement sur site

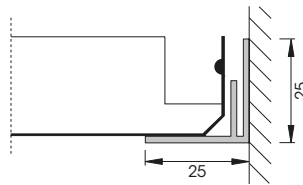

F 025

Für Randplatten aufgelegt

For lay-on perimeter panels

Pour panneaux de rive posés

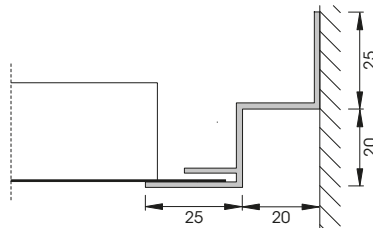

F 2025

Für Randplatten, bauseits einschneiden

For perimeter panels, to be cut on site

Pour panneaux de rive, ajustement sur site

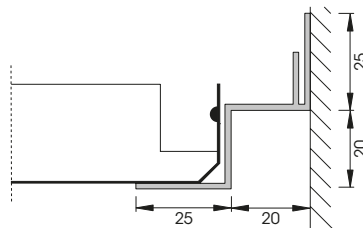

F 2025

Für Randplatten aufgelegt

For lay-on perimeter panels

Pour panneaux de rive posés

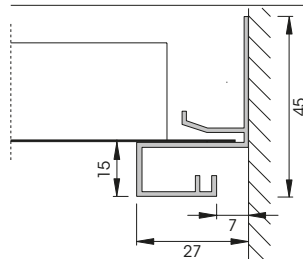

031

Für Randplatten, bauseits einschneiden

For perimeter panels, to be cut on site

Pour panneaux de rive, ajustement sur site

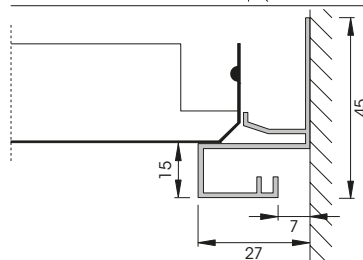

031

Für Randplatten aufgelegt

For lay-on perimeter panels

Pour panneaux de rive posés

Detail 3-3

Mit U 1058 K und U 1065 K
With U 1058 K and U 1065 K
Avec U 1058 K et U 1065 K

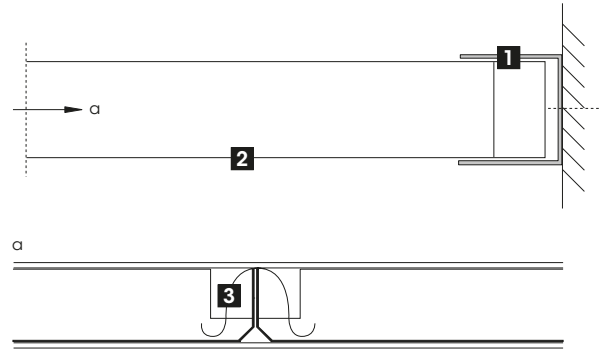

- 1** Wandanschluss U 1058 K
- 2** Kassette
- 3** Klemmfeder U 1065 K. Anzahl der Klemmfedern nach Bedarf

- 1** Wall bracket U 1058 K
- 2** Tile
- 3** Spring clip U 1065 K. Number of spring clips as required

- 1** Fixation murale U 1058 K
- 2** Cassette
- 3** Pièce à ressort U 1065 K. Nombre de pièces à ressort au besoin

Detail 4-4

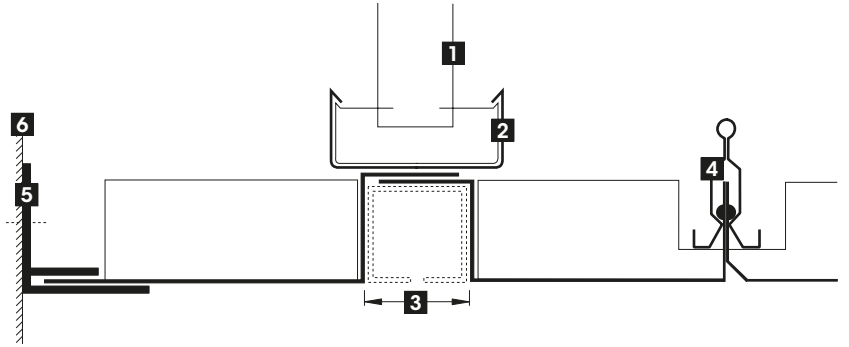

- 1** Noniusunterteil U 1063
- 2** Trageprofil U 1060
- 3** Profil-Abmessungen gemäß Einbauteil
- 4** Trageschiene U 1000 H
- 5** Randwinkel F 025
- 6** Fassade

- 1** Nonius lower part U 1063
- 2** Carrier U 1060
- 3** Profile dimensions according to mounting part
- 4** Carrier U 1000 H
- 5** Perimeter trim F 025
- 6** Façade

- 1** Élément de suspension Nonius inf. U 1063
- 2** Profilé porteur U 1060
- 3** Dimensions du profilé selon la pièce de montage
- 4** Rail porteur U 1000 H
- 5** Cornière de rive F 025
- 6** Façade

Detail 4-4

Mit Höhensprung
With height difference
Avec dénivelée

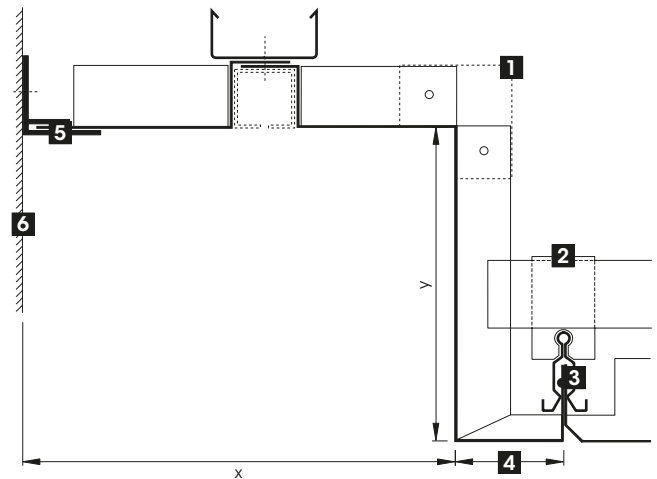

- 1** Ecke mit Lasche verbunden
- 2** Trageschienen-Kreuzverbinder U 1001 H
- 3** Trageschiene U 1000 H
- 4** Mind. 25 mm
- 5** Randwinkel F 025
- 6** Fassade

- 1** Corner connected to lug
- 2** Carrier cross connector U 1001 H
- 3** Carrier U 1000 H
- 4** Min. 25 mm
- 5** Perimeter trim F 025
- 6** Façade

- 1** Raccord de connexion
- 2** Éclisse croisée U 1001 H
- 3** Rail porteur U 1000 H
- 4** Au moins 25 mm
- 5** Cornière de rive F 025
- 6** Façade

Detail 5-5

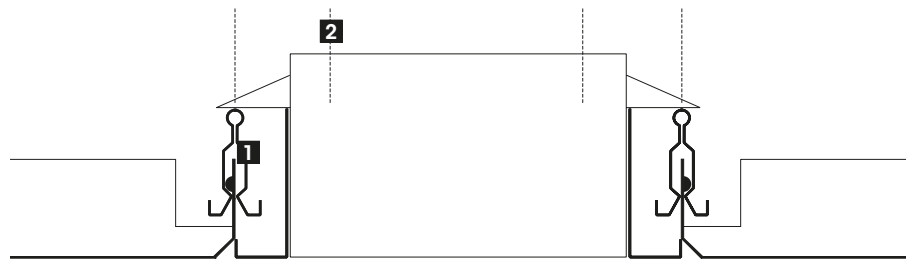

- 1** Trageschiene U 1000 H
- 2** Leuchtenabhängung zur Rohdecke
Alternative: Leuchtenabhängung durch Auflegen auf der Decken-UK. Die UK muss in diesem Fall zusätzlich zur Rohdecke abgehängt werden, die zulässigen Gewichte dürfen nicht überschritten werden, Statik prüfen.

- 1** Carrier U 1000 H
- 2** Suspension of luminaire from bare ceiling
Alternative: The luminaire is placed on the ceiling suspension. In this case, the substructure needs additional suspension from the bare ceiling. The admissible weights must not be exceeded, check statics.

- 1** Rail porteur U 1000 H
- 2** Luminaire suspendu directement à la dalle
Variante: luminaire suspendu sur porteur primaire. Dans ce cas, prévoir des porteurs supplémentaires. Respecter les charges admissibles, la statique est à vérifier.

Detail 6-6

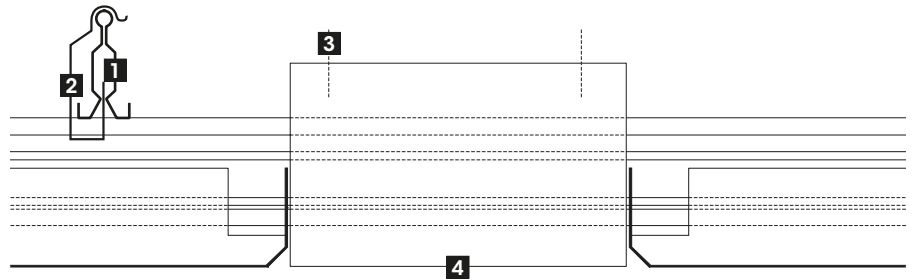

- 1 Trageschiene U 1000 H
- 2 Trageschienen-Kreuzverbinder U 1001 H
- 3 Leuchtenabhängung zur Rohdecke
Alternative: Leuchtenabhängung durch Auflegen auf der Decken-UK. Die UK muss in diesem Fall zusätzlich zur Rohdecke abgehängt werden, die zulässigen Gewichte dürfen nicht überschritten werden, Statik prüfen.
- 4 Leuchte

- 1 Carrier U 1000 H
- 2 Carrier cross connector U 1001 H
- 3 Suspension of luminaire from bare ceiling
Alternative: The luminaire is placed on the ceiling suspension. In this case, the substructure needs additional suspension from the bare ceiling. The admissible weights must not be exceeded, check statics.
- 4 Luminaire

- 1 Rail porteur U 1000 H
- 2 Éclisse croisée U 1001 H
- 3 Luminaire suspendu directement à la dalle
Variante: luminaire suspendu sur porteur primaire. Dans ce cas, prévoir des porteurs supplémentaires. Respecter les charges admissibles, la statique est à vérifier.
- 4 Luminaire

Detail 7-7

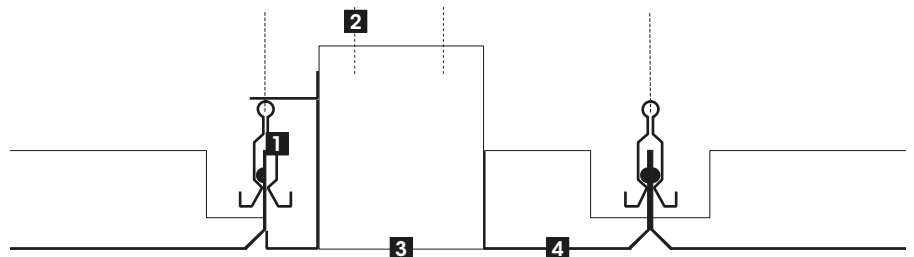

- 1 Trageschiene U 1000 H
- 2 Leuchtenabhängung zur Rohdecke
Alternative: Leuchtenabhängung durch Auflegen auf der Decken-UK. Die UK muss in diesem Fall zusätzlich zur Rohdecke abgehängt werden, die zulässigen Gewichte dürfen nicht überschritten werden, Statik prüfen.
- 3 Leuchte
- 4 Leuchtenfüllstück

- 1 Carrier U 1000 H
- 2 Suspension of luminaire from bare ceiling
Alternative: The luminaire is placed on the ceiling suspension. In this case, the substructure needs additional suspension from the bare ceiling. The admissible weights must not be exceeded, check statics.
- 3 Luminaire
- 4 Luminaire filler panel

- 1 Rail porteur U 1000 H
- 2 Luminaire suspendu directement à la dalle
Variante: suspension du luminaire par pose sur l'ossature du plafond. Dans ce cas, prévoir des porteurs supplémentaires. Respecter les charges admissibles, la statique est à vérifier.
- 3 Luminaire
- 4 Pièce d'adaptation pour luminaire

Detail 8-8

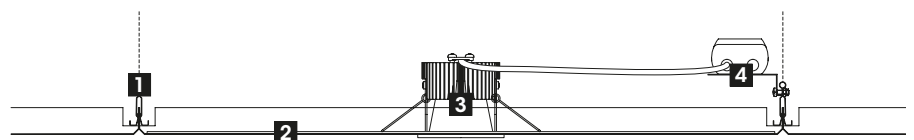

- 1 Trageschiene U 1000 H
- 2 Druckverteilungsplatte
- 3 LED-Downlight PUNTEO®-J80
- 4 Aufschlagwinkel für LED Treiber

- 1 Carrier U 1000 H
- 2 Pressure distribution plate
- 3 LED downlight PUNTEO®-J80
- 4 Support bracket for LED driver

- 1 Rail porteur U 1000 H
- 2 Embase de répartition de pression
- 3 Downlight à LED PUNTEO®-J80
- 4 Équerre d'appui pour pilote LED

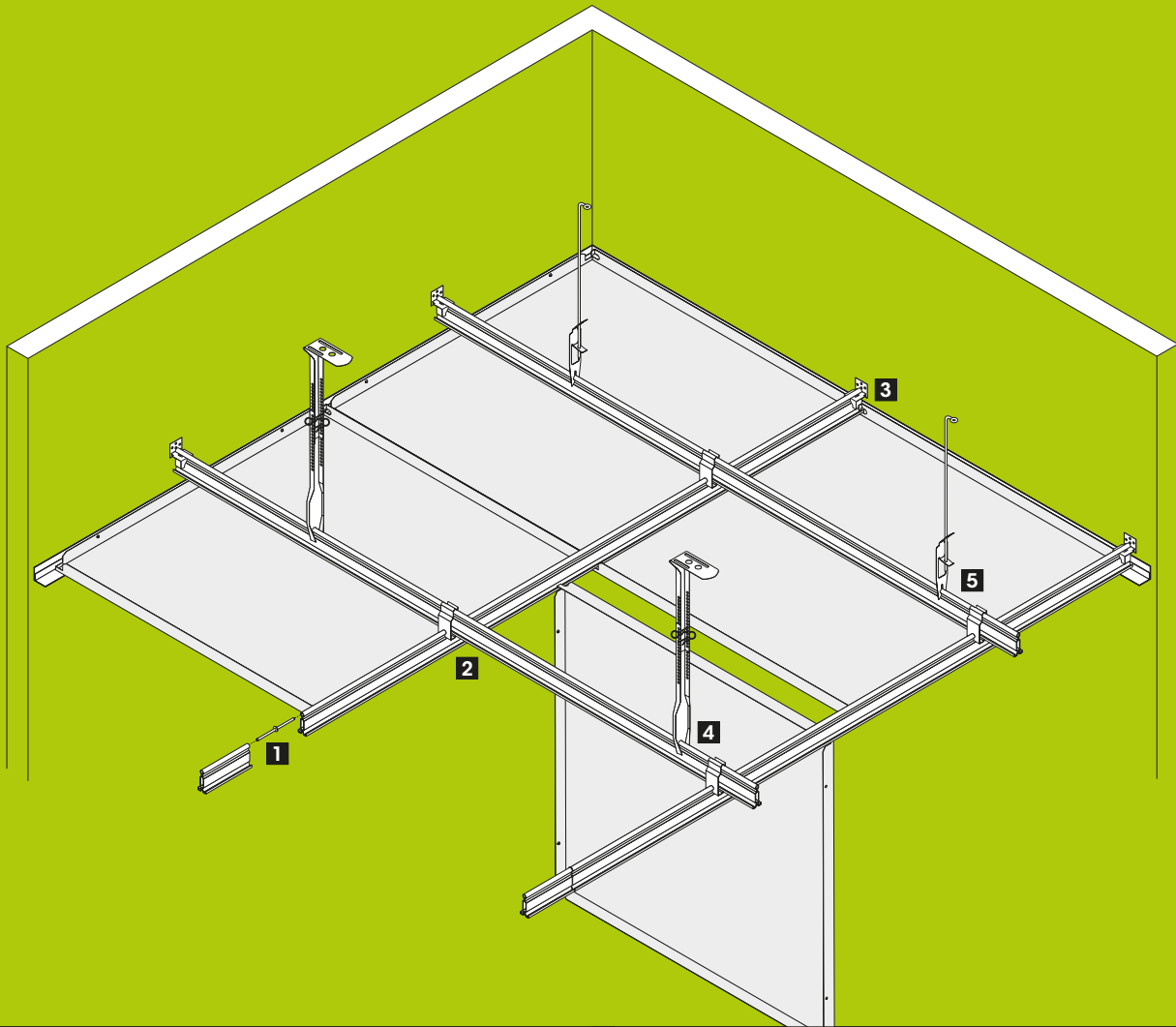

1

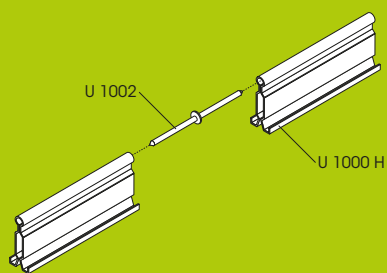

2

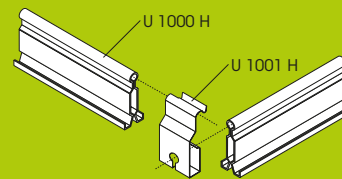

3

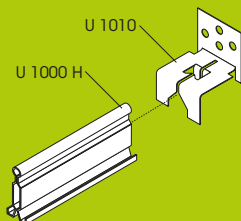

4

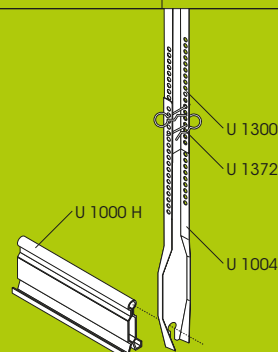

5

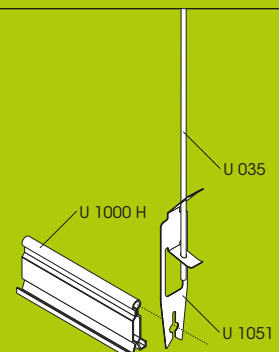

D Das Metallkassettensystem S1 K von durlum ist die abklapp-, verschieb- und abnehmbare Variante des Klemmsystems S1. Es eignet sich besonders für Bereiche mit häufigen Revisionierungen. Mit seinen symmetrischen Platten ist das kraftschlüssige System einfach und flexibel zu montieren. Darüber hinaus kann S1 K gemäß Ihren Bedürfnissen akustisch optimiert sowie Motiv bedruckt werden.

METALLKASSETTEN

Material

Verzinktes Stahlblech [t=0,5mm; wahlweise 0,6mm], Aluminium [t=0,6mm], Edelstahl [t=0,6mm].

Oberfläche und Bedruckung

Das verzinkte Stahlblech und Aluminium kann in D206-700 weiß matt [ähnlich RAL 9016] bzw. nach Vorgabe des Kunden pulverbeschichtet werden. Die Schichtdicke beträgt ca. 60µm.

Zusätzlich können die pulverbeschichteten Metallkassetten mit Motiven und Texturen Ihrer Wahl bedruckt werden.

Die Metallkassetten aus Edelstahl sind gebürstet erhältlich.

Ausführung

Die Metallkassetten werden als Standard mit 45° Fase ausgeführt, können aber auch scharfkantig geliefert werden.

Kassettengröße

Modul 600: 600x600mm [LxB]
Modul 625: 625x625mm [LxB]

Akustik

Die Schallabsorption erfolgt standardmäßig über ein schwarzes durlum Akustikvlies [α_w =ca. 0,73].

Perforation

Als Standard bietet durlum die Perforation RG-L15 an. Weitere Perforationen finden Sie auf den Seiten 92-97.

MONTAGE

Die Metallkassetten werden über Klemmnocken kraftschlüssig in eine spezielle Unterkonstruktion eingerastet. Die Metallkassetten können mit einem Demontagewerkzeug aus der Klemmkonstruktion gezogen, abgeklappt und zu Paketen zusammengeschoben werden. Durch leichtes Verdrehen können die Metallkassetten auch werkzeuglos abgenommen werden.

Die Unterkonstruktion besteht aus den sendzimir verzinkten Klemmprofilen U 1000 H als Queraussteifung [Primärprofil]. Sie werden mit Noniusabhängern [drucksteif] oder mit

E The metal tile system S1 K from durlum is the hingeable, moveable and detachable variant of the clip-in system S1. It is especially suited to areas requiring frequent revisions. Its symmetrical panels allow the friction-locked system to be mounted easily and flexibly. Furthermore, S1 K can be optimized in terms of acoustics and printed with visuals according to your needs.

METAL TILES

Material

Galvanized sheet steel [t=0.5mm; optionally 0.6mm], aluminium [t=0.6mm], stainless steel [t=0.6mm].

Surface and printing

The galvanized steel and aluminium can be powder-coated with D206-700 white matt [similar to RAL 9016] or according to customer specifications. The coating thickness is approx. 60µm.

The powder-coated metal tiles can also be printed with visuals and textures of your choice.

The stainless steel metal tiles are available brushed.

Design

As standard, the tiles are designed with a 45° chamfer, but can also be delivered sharp-edged.

Tile size

Module 600: 600x600mm [LxW]
Module 625: 625x625mm [LxW]

Acoustics

As standard, sound absorption with black durlum acoustic fleece [α_w =approx. 0.73].

Perforation

durlum offers the RG-L15 perforation as standard. For other available perforations, please see pages 92-97.

INSTALLATION

The metal tiles are snap-fitted friction-locked into a special substructure using clamping cams. The metal tiles can be extracted from the clip-in system, hinged and pushed together to packets, using a dismantling tool. By slightly twisting them, the metal tiles can also be removed without using tools.

The substructure consists of U 1000 H sendzimir galvanized clip-in carriers acting as cross bracing [primary profile]. They are suspended from the bare ceiling with nonius suspension elements [rigidly] or quick fixing hangers using officially approved dowels.

F Le système de cassettes métalliques S1 K de durlum est la variante rabattable, déplaçable et détachable du système à clipser S1. Il est approprié notamment pour les zones exigeant de fréquentes inspections. Grâce à ses panneaux symétriques, l'installation du système à liaison de force est facile et permet de nombreuses réalisations. En outre, S1 K peut être optimisé en fonction de vos besoins du point de vue acoustique et imprimé avec un motif.

CASSETTES MÉTALLIQUES

Matériau

Tôle d'acier galvanisée [t=0,5mm; en option 0,6mm], aluminium [t=0,6mm], acier inoxydable [t=0,6mm].

Finition et impression

La tôle d'acier galvanisée et l'aluminium peuvent être pourvus d'un revêtement en poudre D206-700 blanc mat [similaire à RAL 9016] ou selon les instructions du client. L'épaisseur de la couche est environ de 60µm.

De plus, les cassettes métalliques pourvues d'un revêtement en poudre peuvent être imprimées avec des motifs et textures au choix.

Les cassettes métalliques en acier inox sont disponibles en finition brossée.

Version

La version standard des cassettes métalliques est pourvue d'un chanfrein de 45°, mais elles sont également disponibles avec des arêtes vives.

Taille des cassettes

Module 600: 600x600mm [long. x larg.]
Module 625: 625x625mm [long. x larg.]

Acoustique

L'absorption acoustique est garantie en standard par un voile acoustique noir de durlum [α_w =env. 0,73].

Perforation

En standard, durlum offre la perforation RG-L15. Vous trouverez d'autres perforations aux pages 92-97.

INSTALLATION

Les cassettes sont encliquetées par liaison de force via des cames de serrage dans une ossature spéciale. Les cassettes peuvent être retirées du dispositif de serrage à l'aide d'un outil de démontage. Elles peuvent alors être rabattues et repoussées pour former des paquets. Il est également possible de retirer les cassettes sans outil en les tournant légèrement.

Schnellspanabhängern mit amtlich zugelassenen Dübeln von der Rohdecke abgehängt.

Die Primärprofile sind über den Längsverbinder U 1002 am Längsstoß miteinander zu verbinden.

Die Anbindung der Primärprofile an die Wände erfolgt über den Wandanschluss U 1010.

Der Abstand der Primärprofile richtet sich nach den Anforderungen der DIN EN 13964 und der Statik des Systems und ist vom Auftragnehmer nachzuweisen und festzulegen.

Auf eine waag- und fluchtgerechte Montage ist zu achten.

Die Primärprofile U 1000 H werden über den Kreuzverbinder U 1001 H mit den Sekundärprofilen U 1000 H verbunden.

Die Sekundärprofile werden über den Verbinder U 1002 am Längsstoß miteinander verbunden.

Der Wandanschluss der Sekundärprofile erfolgt über den Wandanschluss U 1010.

Der Abstand der Sekundärprofile ist exakt auf 600mm bzw. 625mm abzustimmen.

Auf eine waag- und fluchtgerechte Montage ist zu achten.

Der Anschluss der Metallkassetten an die Wand kann über folgende Wandanschlussprofile erfolgen:

- Randwinkel F 025
- Stufenrandwinkel F 2025
- Randwinkel L 020, Fixierungsfeder U 020
- U-Profil U 1058 K, Klemmfeder U 1065 K
- Bilderleiste 031

Zu beachten

Die Montage muss gemäß der Montageanleitung ausgeführt werden. Sie steht auf www.durlum.com als Download zu Verfügung.

TECHNISCHE NORMEN

Die Teile entsprechen der DIN EN 13964.

Die Produktion erfolgt gemäß Festlegungen der TAIM sowie den durlum-Werknormen. Sie ist nach ISO 9001:2008 und ISO 14001:2004 güteüberwacht und durch den TÜV zertifiziert.

The primary profiles must be connected to one another at the longitudinal joints using U 1002 longitudinal connectors.

The primary profiles are joined to the walls using the wall bracket U 1010.

The spacing of the primary profiles depends on the requirements of DIN EN 13964 and the statics of the system and must be proven and established by the contractor. Ensure horizontal and flush alignment during installation.

The primary profiles U 1000 H are connected to the secondary profiles U 1000 H using U 1001 H cross connectors.

The secondary profiles are connected to one another at the longitudinal joint using connector U 1002.

The U 1010 wall bracket is used for joining the secondary profiles with the wall.

The spacing of the secondary profiles must be adjusted precisely to 600mm and 625mm, respectively.

Ensure horizontal and flush alignment during installation.

The metal tiles can be connected to the wall using the following wall bracket profiles:

- Perimeter trim F 025
- Perimeter trim F 2025
- Perimeter trim L 020, fixing clip U 020
- U-profile U 1058 K, spring clip U 1065 K
- Picture-rail trim 031

Please note

Installation must be carried out according to the installation instructions. They are available for download at www.durlum.com.

TECHNICAL STANDARDS

The parts comply with DIN EN 13964.

Production complies with the TAIM guidelines and the durlum works standards. It has been quality controlled according to ISO 9001:2008 and ISO 14001:2004 and certified by TÜV.

L'ossature est composée des profilés à clipler à galvanisation sendzimir U 1000 H servant de raidissement transversal [profilé primaire]. Afin que ces dernières résistent à la compression, elles sont suspendues à la dalle au moyen d'éléments de suspension Nonius ou d'une suspension rapide à l'aide de chevilles officiellement homologuées.

Les profilés primaires doivent être reliés entre eux sur le joint longitudinal au moyen du connecteur longitudinal U 1002.

Le raccordement des profilés primaires aux murs est exécuté via le raccordement mural U 1010.

L'écart entre les profilés primaires doit être défini selon les exigences de la norme DIN EN 13964 et la statique du système; le prestataire devra le déterminer et présenter un justificatif.

Bien veiller à l'alignement horizontal et vertical de l'installation.

Les profilés primaires U 1000 H sont raccordés aux profilés secondaires U 1000 H via le connecteur croisé U 1001 H.

Les profilés secondaires sont raccordés entre eux sur le joint longitudinal au moyen du connecteur U 1002.

Le raccordement mural des profilés secondaires est exécuté via le raccordement mural U 1010.

L'entraxe entre les profilés secondaires doit être ajusté exactement à 600mm ou 625mm.

Bien veiller à l'alignement horizontal et vertical de l'installation.

Le raccordement des cassettes au mur peut être exécuté via les profilés de raccordement mural suivants:

- Cornière de rive F 025
- Cornière de rive double F 2025
- Cornière de rive L 020, ressort de fixation U 020
- Profil en U U 1058 K, pièce à ressort U 1065 K
- Profilé pour suspension de tableaux 031

À observer impérativement

L'installation doit être réalisée conformément à la notice d'installation. Celle-ci peut être téléchargée sur le site www.durlum.com.

NORMES TECHNIQUES

Les pièces correspondent à la norme DIN EN 13964.

La production a lieu selon les dispositions du TAIM ainsi que des normes intérieures de durlum. Sa qualité est surveillée selon ISO 9001:2008 et ISO 14001:2004 et certifiée par le TÜV.

EMPFOHLENE LEUCHTEN

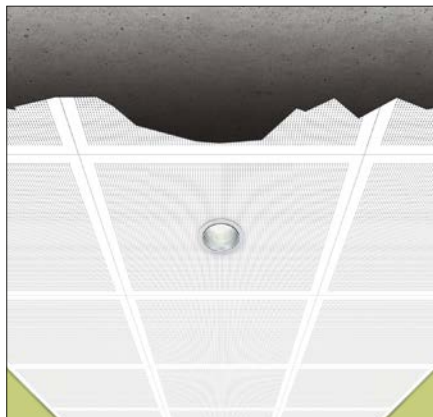

PUNTEO®-J80
LED | 13W | Ø=80mm | H=75mm

RECOMMENDED LUMINAIRES

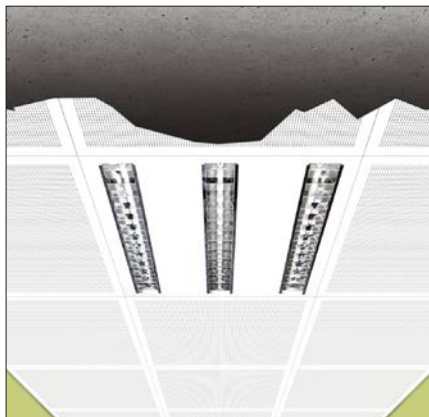

1416
FH | 3x14W/4x14W | H=55mm

LUMINAIRES RECOMMANDÉS

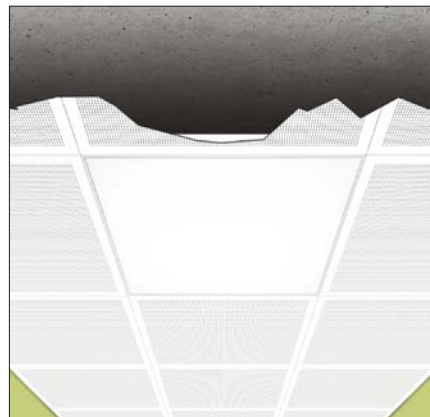

LUMEO®-S1
T5 | 5x14W/H=200mm | 7x28W/H=240mm



3001X27
TC-L | 2x36W/3x36W | LxBxH=597x597x110mm
3001X22
TC-L | 3x36W/2x55W | LxBxH=622x622x110mm

DECKE UND LICHT

D Als Hersteller von Metalldecken und Lichtsystemen können wir Ihnen optimale und moderne Gesamtlösungen für ihr Projekt anbieten.

Unsere Leuchten integrieren sich hervorragend in die Decken, sind ästhetisch, effizient und leistungsstark. Durch die einfache Plug-in Verbindung entfallen aufwendige Installationsarbeiten.

Die oben gezeigten nicht abklappbaren Leuchten empfehlen wir für das System S1 K. Details finden Sie im Kapitel „Licht“ auf den Seiten 98-103.

Unser gesamtes Spektrum sehen Sie unter www.durlum.com.

CEILING & LIGHTING

E As a manufacturer of metal ceilings and lighting systems, we are able to offer you optimum and modern complete solutions for your project.

Our luminaires are aesthetically pleasing, efficient and high-performance, and can be integrated exceptionally well into ceilings. The simple plug-in connection avoids costly installation work.

We recommend the above non-hingeable luminaires for the S1 K system. Details can be found in the "Lighting" section on pages 98-103.

Please visit us at www.durlum.com to view our complete portfolio.

PLAFOND ET ÉCLAIRAGE

F En tant que fabricant de plafonds métalliques et de systèmes d'éclairage, nous pouvons vous offrir des solutions complètes idéales et modernes pour votre projet.

Nos luminaires s'intègrent à la perfection dans les plafonds, sont esthétiques, efficients et performants. La connexion simple plug in rend les travaux d'installation fastidieux superflus.

Nous recommandons les luminaires non basculables présentés ci-dessus pour le système S1 K. Vous trouverez d'autres détails au chapitre «Éclairage», aux pages 98-103.

Notre gamme complète est présentée sur le site www.durlum.com.



98-103

mehr | more | plus



METALLKASSETTENAUSFÜHRUNG

METAL TILE DESIGN

VERSION À CASSETTES MÉTALLIQUES

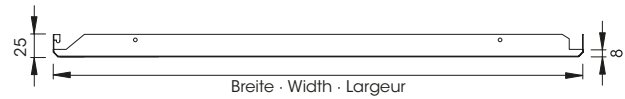
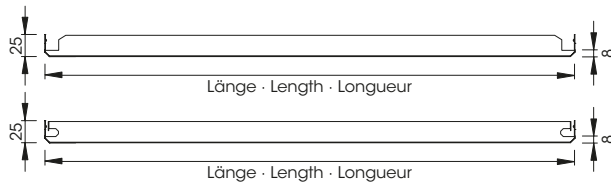

- D 1600 K | Modul 600**
Länge x Breite: 600x600mm
Mit und ohne Abziehloch
Mit Fase
Perforation: ohne

1600 KP | Modul 600
Länge x Breite: 600x600mm
Mit und ohne Abziehloch
Mit Fase
Perforation: RG-L15
Lochfreier Rand: 26,5mm

1625 K | Modul 625
Länge x Breite: 625x625mm
Mit und ohne Abziehloch
Mit Fase
Perforation: ohne

1625 KP | Modul 625
Länge x Breite: 625x625mm
Mit und ohne Abziehloch
Mit Fase
Perforation: RG-L15
Lochfreier Rand: 17mm

- E 1600 K | Module 600**
Length x Width: 600x600mm
With and without pull-down hole
With chamfer
Perforation: none

1600 KP | Module 600
Length x Width: 600x600mm
With and without pull-down hole
With chamfer
Perforation: RG-L15
Plain border: 26,5mm

1625 K | Module 625
Length x Width: 625x625mm
With and without pull-down hole
With chamfer
Perforation: none

1625 KP | Module 625
Length x Width: 625x625mm
With and without pull-down hole
With chamfer
Perforation: RG-L15
Plain border: 17mm

- F 1600 K | Module 600**
Longueur x largeur: 600x600mm
Avec ou sans trou de basculement
Avec chanfrein
Perforation: sans

1600 KP | Module 600
Longueur x largeur: 600x600mm
Avec ou sans trou de basculement
Avec chanfrein
Perforation: RG-L15
Bord non-perforé: 26,5mm

1625 K | Module 625
Longueur x largeur: 625x625mm
Avec ou sans trou de basculement
Avec chanfrein
Perforation: sans

1625 KP | Module 625
Longueur x largeur: 625x625mm
Avec ou sans trou de basculement
Avec chanfrein
Perforation: RG-L15
Bord non-perforé: 17mm

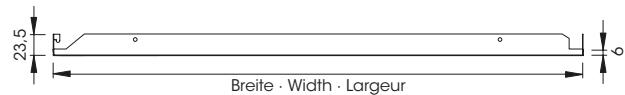
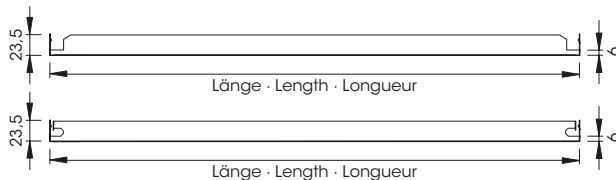

- D 1600 KSK | Modul 600**
Länge x Breite: 600x600mm
Ohne Abziehloch, scharfkantig
Perforation: ohne

1600 KSKP | Modul 600
Länge x Breite: 600x600mm
Ohne Abziehloch, scharfkantig
Perforation: RG-L15
Lochfreier Rand: 26,5mm

1625 KSK | Modul 625
Länge x Breite: 625x625mm
Ohne Abziehloch, scharfkantig
Perforation: ohne

1625 KSKP | Modul 625
Länge x Breite: 625x625mm
Ohne Abziehloch, scharfkantig
Perforation: RG-L15
Lochfreier Rand: 17mm

- E 1600 KSK | Module 600**
Length x Width: 600x600mm
Without pull-down hole, sharp-edged
Perforation: none

1600 KSKP | Module 600
Length x Width: 600x600mm
Without pull-down hole, sharp-edged
Perforation: RG-L15
Plain border: 26,5mm

1625 KSK | Module 625
Length x Width: 625x625mm
Without pull-down hole, sharp-edged
Perforation: none

1625 KSKP | Module 625
Length x Width: 625x625mm
Without pull-down hole, sharp-edged
Perforation: RG-L15
Plain border: 17mm

- F 1600 KSK | Module 600**
Longueur x largeur: 600x600mm
Sans trou de basculement, à arêtes vives
Perforation: sans

1600 KSKP | Module 600
Longueur x largeur: 600x600mm
Sans trou de basculement, à arêtes vives
Perforation: RG-L15
Bord non-perforé: 26,5mm

1625 KSK | Module 625
Longueur x largeur: 625x625mm
Sans trou de basculement, à arêtes vives
Perforation: sans

1625 KSKP | Module 625
Longueur x largeur: 625x625mm
Sans trou de basculement, à arêtes vives
Perforation: RG-L15
Bord non-perforé: 17mm

ANSCHLUSSDETAILS

CONNECTION DETAILS

DÉTAILS DE JONCTION

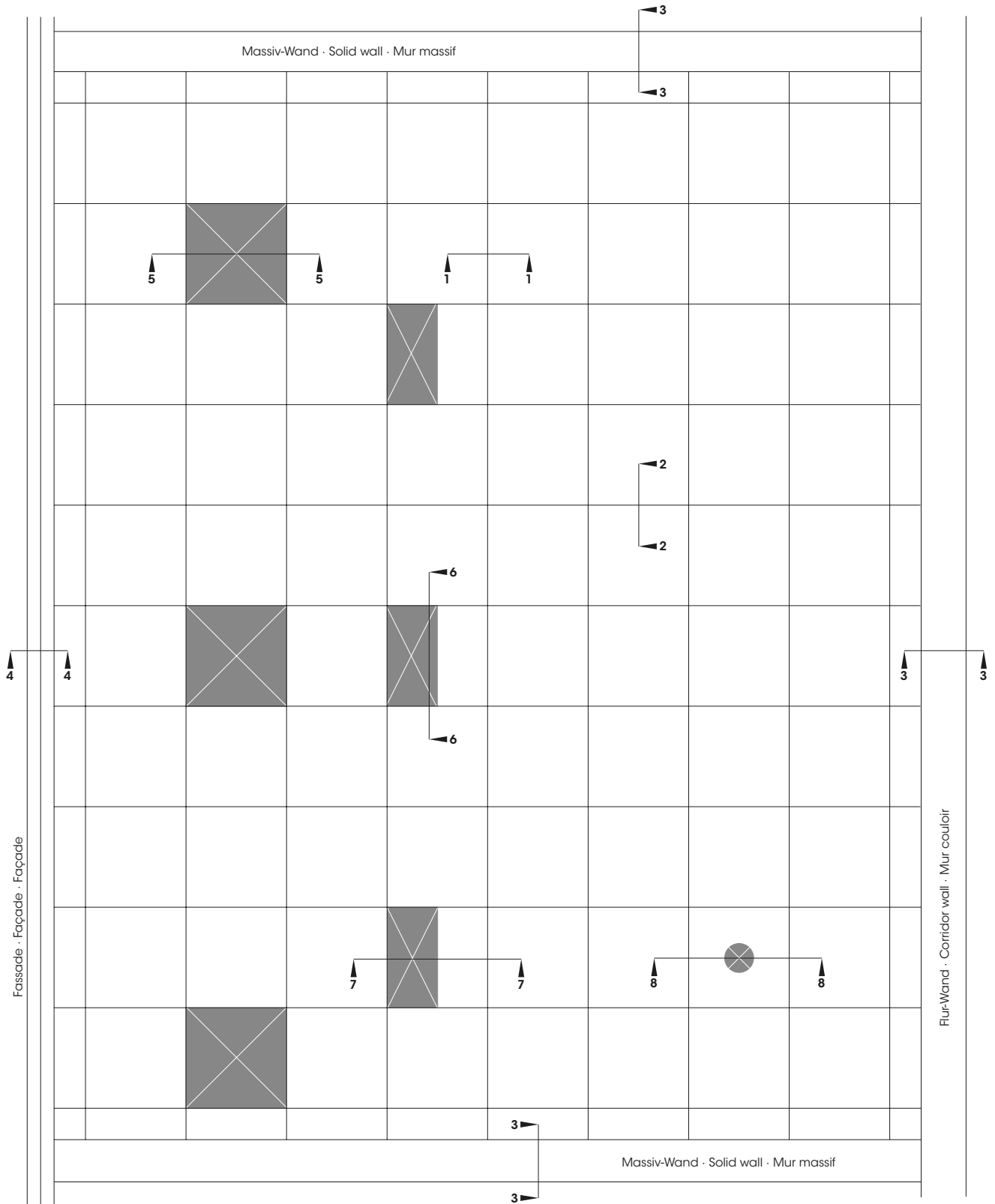

D Die im Schema angeführten Anschluss- und Einbaudetails sind auf den Seiten 26-31 im Detail dargestellt. Informationen zu den benötigten Unterkonstruktionsteilen finden Sie auf den Seiten 44-49.

E The connection and installation information is given in detail on pages 26-31. Information on the components required for the substructure is given on pages 44-49.

F Les indications relatives au raccordement et à la pose faites sur le schéma sont représentées en détail aux pages 26-31. Vous trouverez des informations sur les éléments d'ossature nécessaires aux pages 44-49.

Detail 1-1

Mit Fase
With chamfer
Avec chanfrein

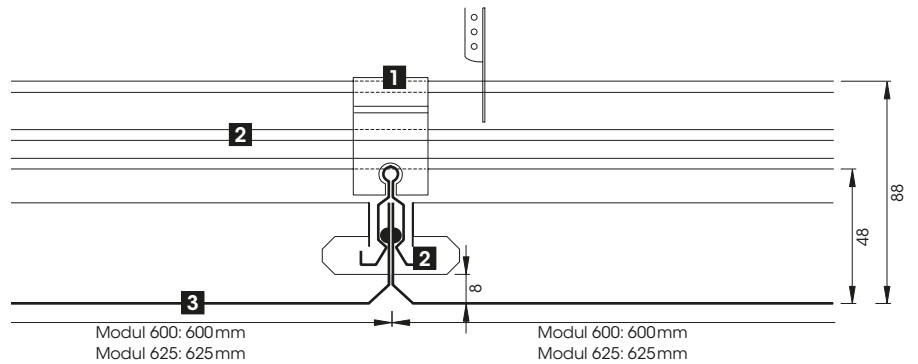

- 1** Trageschienen-Kreuzverbinder U 1001 H
- 2** Trageschiene U 1000 H
- 3** Kassette

- 1** Carrier cross connector U 1001 H
- 2** Carrier U 1000 H
- 3** Tile

- 1** Connecteur croisé pour U 1001 H
- 2** Profilé porteur U 1000 H
- 3** Cassette

Detail 1-1

Alternativ mit geringer Abhängehöhe
Alternatively with low suspension height
Alternative pour une hauteur de plénum réduite

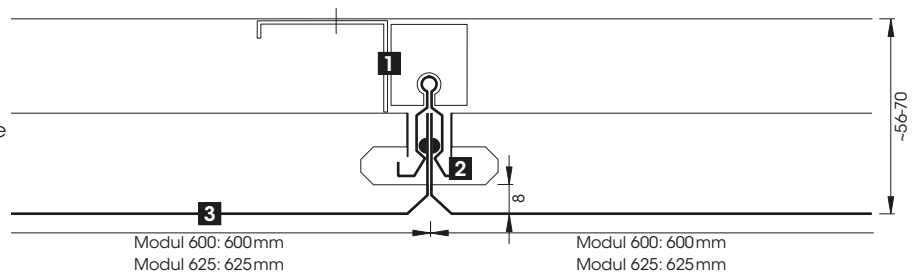

- 1** Abhängewinkel U 1053
- 2** Trageschiene U 1000 H
- 3** Kassette

- 1** Bracket U 1053
- 2** Carrier U 1000 H
- 3** Tile

- 1** Cornière réglable U 1053
- 2** Rail porteur U 1000 H
- 3** Cassette

Detail 1-1

Scharfkantig
Sharp-edged
À arêtes vives

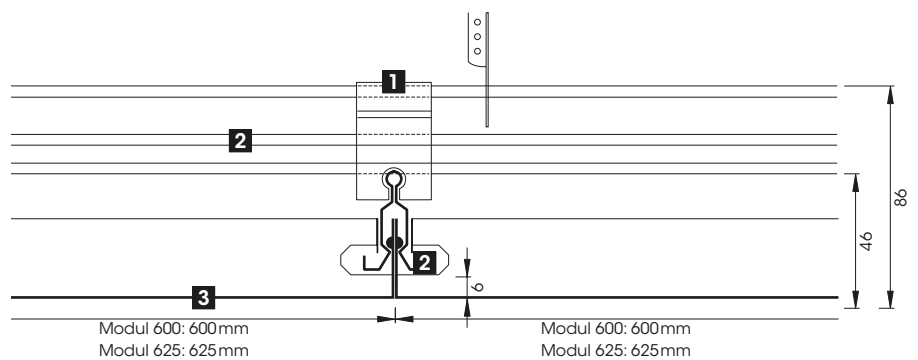

- 1** Trageschienen-Kreuzverbinder U 1001 H
- 2** Trageschiene U 1000 H
- 3** Kassette

- 1** Carrier cross connector U 1001 H
- 2** Carrier U 1000 H
- 3** Tile

- 1** Éclisse croisée U 1001 H
- 2** Rail porteur U 1000 H
- 3** Cassette

Detail 2-2

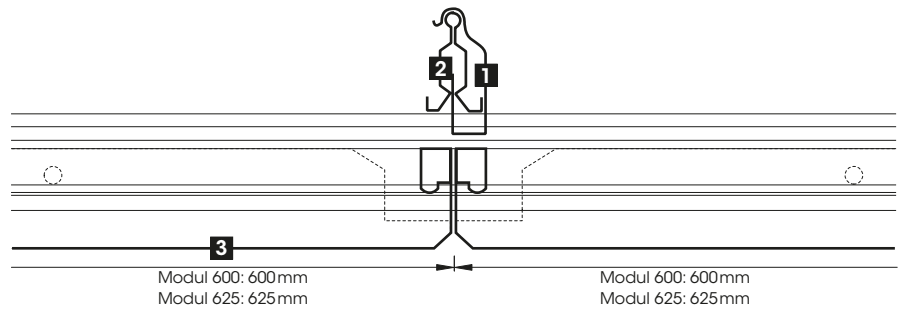

- 1** Trageschienen-Kreuzverbinder U 1001 H
- 2** Trageschiene U 1000 H
- 3** Kassette

- 1** Carrier cross connector U 1001 H
- 2** Carrier U 1000 H
- 3** Tile

- 1** Éclisse croisée U 1001 H
- 2** Rail porteur U 1000 H
- 3** Cassette

Detail 2-2

Alternativ mit geringer Abhängehöhe
Alternatively with low suspension height
Alternative pour une hauteur de plénum réduite

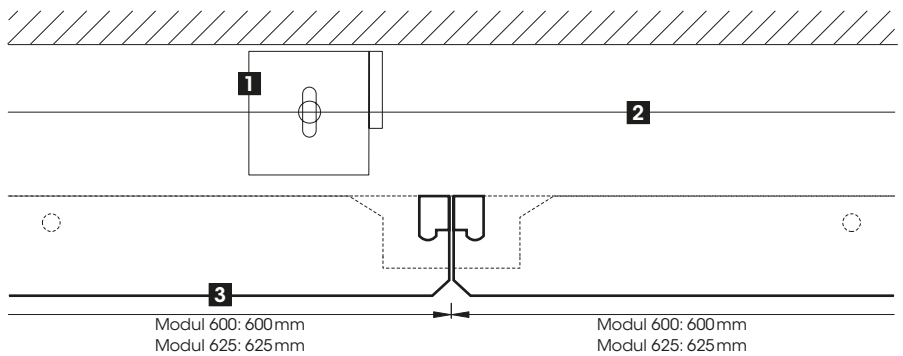

- 1** Abhängewinkel U 1053
- 2** Trageschiene U 1000 H
- 3** Kassette

- 1** Bracket U 1053
- 2** Carrier U 1000 H
- 3** Tile

- 1** Cornière réglable U 1053
- 2** Rail porteur U 1000 H
- 3** Cassette

Detail 2-2

Scharfkantig
Sharp-edged
À arêtes vives

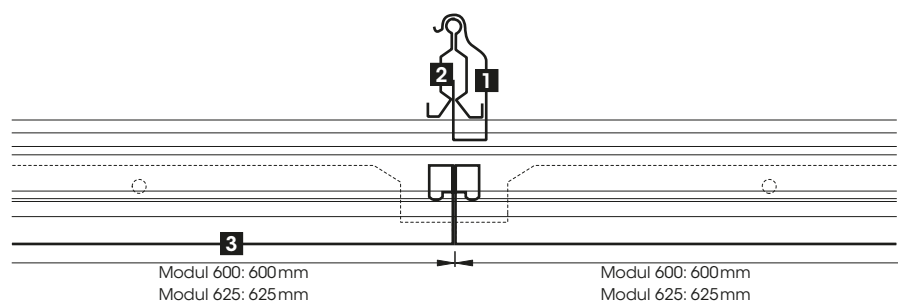

- 1** Trageschienen-Kreuzverbinder U 1001 H
- 2** Trageschiene U 1000 H
- 3** Kassette

- 1** Carrier cross connector U 1001 H
- 2** Carrier U 1000 H
- 3** Tile

- 1** Éclisse croisée U 1001 H
- 2** Rail porteur U 1000 H
- 3** Cassette

Detail 3-3

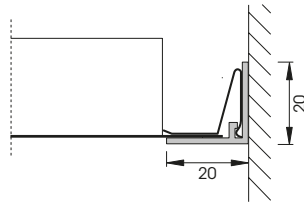

L 020

Randwinkel L 020 für Randplatten, bauseits einschneiden und mit U 020 fixieren

Perimeter trim L 020 for perimeter panels, secured with U 020 clip

Cornière de rive L 020 pour panneaux de rive, ajustement sur site et fixation avec U 020

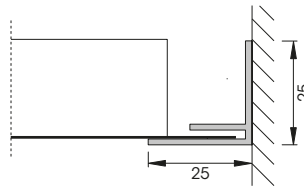

F 025

Für Randplatten, bauseits einschneiden

For perimeter panels, to be cut on site

Pour panneaux de rive, ajustement sur site

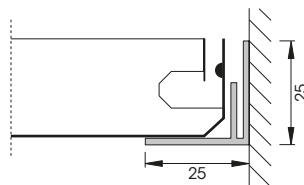

F 025

Für Randplatten aufgelegt

For lay-on perimeter panels

Pour panneaux de rive posés

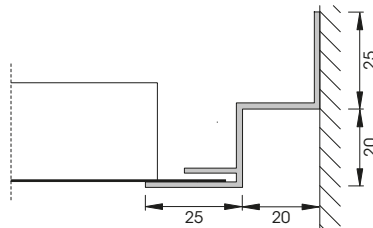

F 2025

Für Randplatten, bauseits einschneiden

For perimeter panels, to be cut on site

Pour panneaux de rive, ajustement sur site

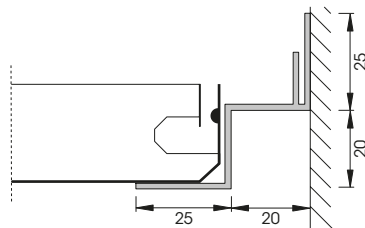

F 2025

Für Randplatten aufgelegt

For lay-on perimeter panels

Pour panneaux de rive posés

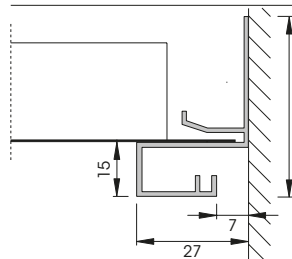

031

Für Randplatten, bauseits einschneiden

For perimeter panels, to be cut on site

Pour panneaux de rive, ajustement sur site

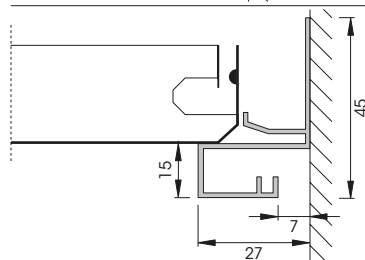

031

Für Randplatten aufgelegt

For lay-on perimeter panels

Pour panneaux de rive posés

Detail 3-3

Mit U 1058 K und U 1065 K
With U 1058 K and U 1065 K
Avec U 1058 K et U 1065 K

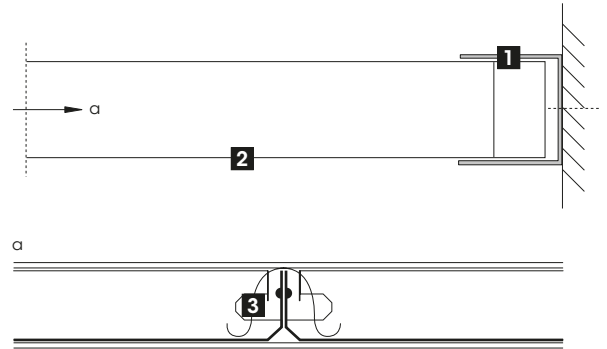

- 1** Wandanschluss U 1058 K
- 2** Kassette
- 3** Klemmfeder U 1065 K. Anzahl der Klemmfedern nach Bedarf

- 1** Wall bracket U 1058 K
- 2** Tile
- 3** Spring clip U 1065 K. Number of spring clips as required

- 1** Fixation murale U 1058 K
- 2** Cassette
- 3** Pièce à ressort U 1065 K. Nombre de pièces à ressort au besoin

Detail 4-4

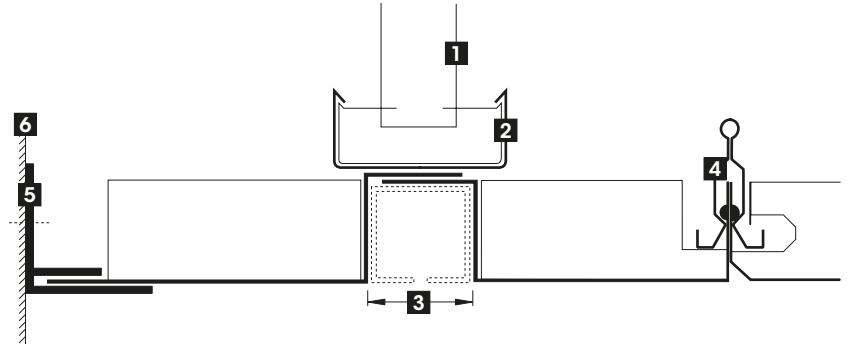

- 1** Noniusunterteil U 1063
- 2** Trageprofil U 1060
- 3** Profil-Abmessungen gemäß Einbauteil
- 4** Trageschiene U 1000 H
- 5** Randwinkel F 025
- 6** Fassade

- 1** Nonius lower part U 1063
- 2** Carrier U 1060
- 3** Profile dimensions according to mounting part
- 4** Carrier U 1000 H
- 5** Perimeter trim F 025
- 6** Façade

- 1** Élément de suspension Nonius inf. U 1063
- 2** Profilé porteur U 1060
- 3** Dimensions du profilé selon la pièce de montage
- 4** Rail porteur U 1000 H
- 5** Cornière de rive F 025
- 6** Façade

Detail 4-4

Mit Höhensprung
With height difference
Avec dénivelée

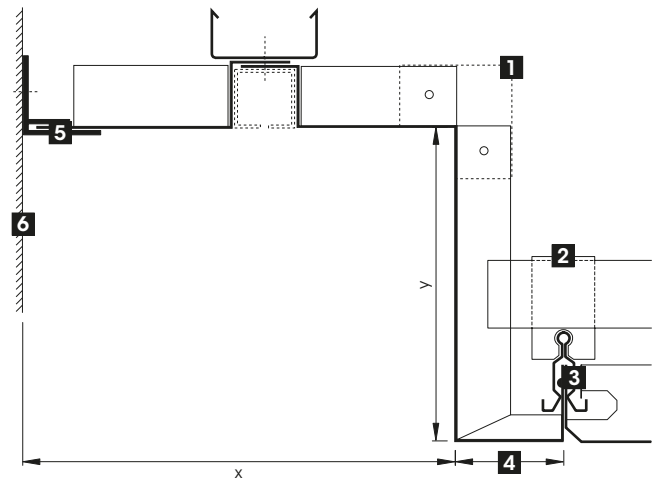

- 1** Ecke mit Lasche verbunden
- 2** Trageschienen-Kreuzverbinder U 1001 H
- 3** Trageschiene U 1000 H
- 4** Mind. 25mm
- 5** Randwinkel F 025
- 6** Fassade

- 1** Corner connected to lug
- 2** Carrier cross connector U 1001 H
- 3** Carrier U 1000 H
- 4** Min. 25mm
- 5** Perimeter trim F 025
- 6** Façade

- 1** Raccord de connexion
- 2** Éclisse croisée U 1001 H
- 3** Rail porteur U 1000 H
- 4** Au moins 25mm
- 5** Cornière de rive F 025
- 6** Façade

Detail 5-5

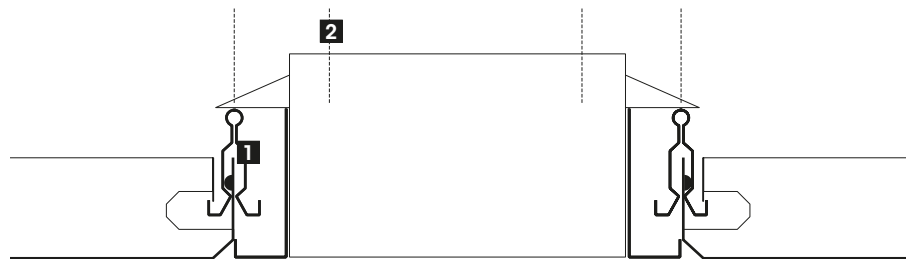

- 1** Trageschiene U 1000 H
- 2** Leuchtenabhängung zur Rohdecke
Alternative: Leuchtenabhängung durch Auflegen auf der Decken-UK. Die UK muss in diesem Fall zusätzlich zur Rohdecke abgehängt werden, die zulässigen Gewichte dürfen nicht überschritten werden, Statik prüfen.

- 1** Carrier U 1000 H
- 2** Suspension of luminaire from bare ceiling
Alternative: The luminaire is placed on the ceiling suspension. In this case, the substructure needs additional suspension from the bare ceiling. The admissible weights must not be exceeded, check statics.

- 1** Rail porteur U 1000 H
- 2** Luminaire suspendu directement à la dalle
Variante: suspension du luminaire par pose sur l'ossature du plafond. Dans ce cas, prévoir des porteurs supplémentaires. Respecter les charges admissibles, la statique est à vérifier.

Detail 6-6

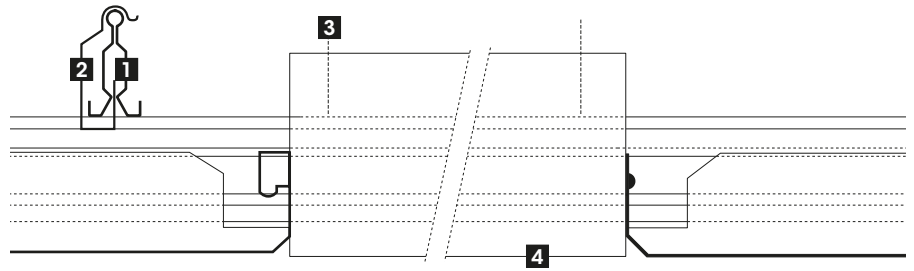

- 1 Trageschiene U 1000 H
- 2 Trageschienen-Kreuzverbinder U 1001 H
- 3 Leuchtenabhängung zur Rohdecke
Alternative: Leuchtenabhängung durch Auflegen auf der Decken-UK. Die UK muss in diesem Fall zusätzlich zur Rohdecke abgehängt werden, die zulässigen Gewichte dürfen nicht überschritten werden, Statik prüfen.
- 4 Leuchte

- 1 Carrier U 1000 H
- 2 Carrier cross connector U 1001 H
- 3 Suspension of luminaire from bare ceiling
Alternative: The luminaire is placed on the ceiling suspension. In this case, the substructure needs additional suspension from the bare ceiling. The admissible weights must not be exceeded, check statics.
- 4 Luminaire

- 1 Rail porteur U 1000 H
- 2 Éclisse croisée U 1001 H
- 3 Luminaire suspendu directement à la dalle
Variante: suspension du luminaire par pose sur l'ossature du plafond. Dans ce cas, prévoir des porteurs supplémentaires. Respecter les charges admissibles, la statique est à vérifier.
- 4 Luminaire

Detail 7-7

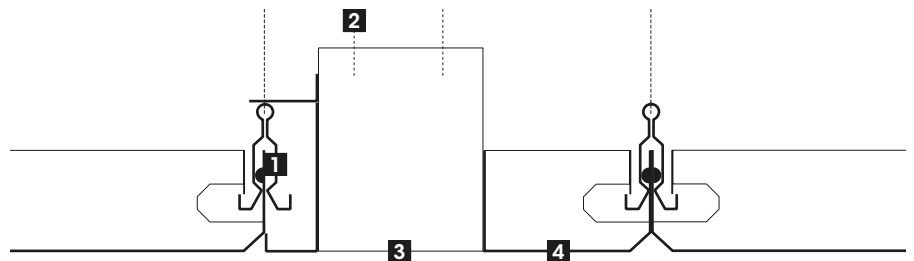

- 1 Trageschiene U 1000 H
- 2 Leuchtenabhängung zur Rohdecke
Alternative: Leuchtenabhängung durch Auflegen auf der Decken-UK. Die UK muss in diesem Fall zusätzlich zur Rohdecke abgehängt werden, die zulässigen Gewichte dürfen nicht überschritten werden, Statik prüfen.
- 3 Leuchte
- 4 Leuchtenfüllstück

- 1 Carrier U 1000 H
- 2 Suspension of luminaire from bare ceiling
Alternative: The luminaire is placed on the ceiling suspension. In this case, the substructure needs additional suspension from the bare ceiling. The admissible weights must not be exceeded, check statics.
- 3 Luminaire
- 4 Luminaire filler panel

- 1 Rail porteur U 1000 H
- 2 Luminaire suspendu directement à la dalle
Variante: suspension du luminaire par pose sur l'ossature du plafond. Dans ce cas, prévoir des porteurs supplémentaires. Respecter les charges admissibles, la statique est à vérifier.
- 3 Luminaire
- 4 Pièce d'adaptation pour luminaire

Detail 8-8

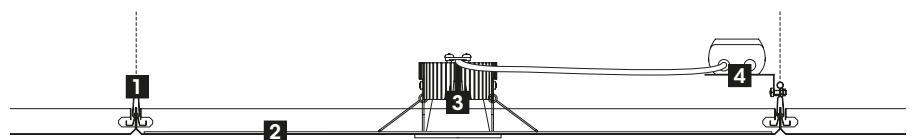

- 1 Trageschiene U 1000 H
- 2 Druckverteilungsplatte
- 3 LED-Downlight PUNTEO®-J80
- 4 Aufschlagwinkel für LED Treiber

- 1 Carrier U 1000 H
- 2 Pressure distribution plate
- 3 LED downlight PUNTEO®-J80
- 4 Support bracket for LED driver

- 1 Rail porteur U 1000 H
- 2 Embase de répartition de pression
- 3 Downlight à LED PUNTEO®-J80
- 4 Équerre d'appui pour pilote LED

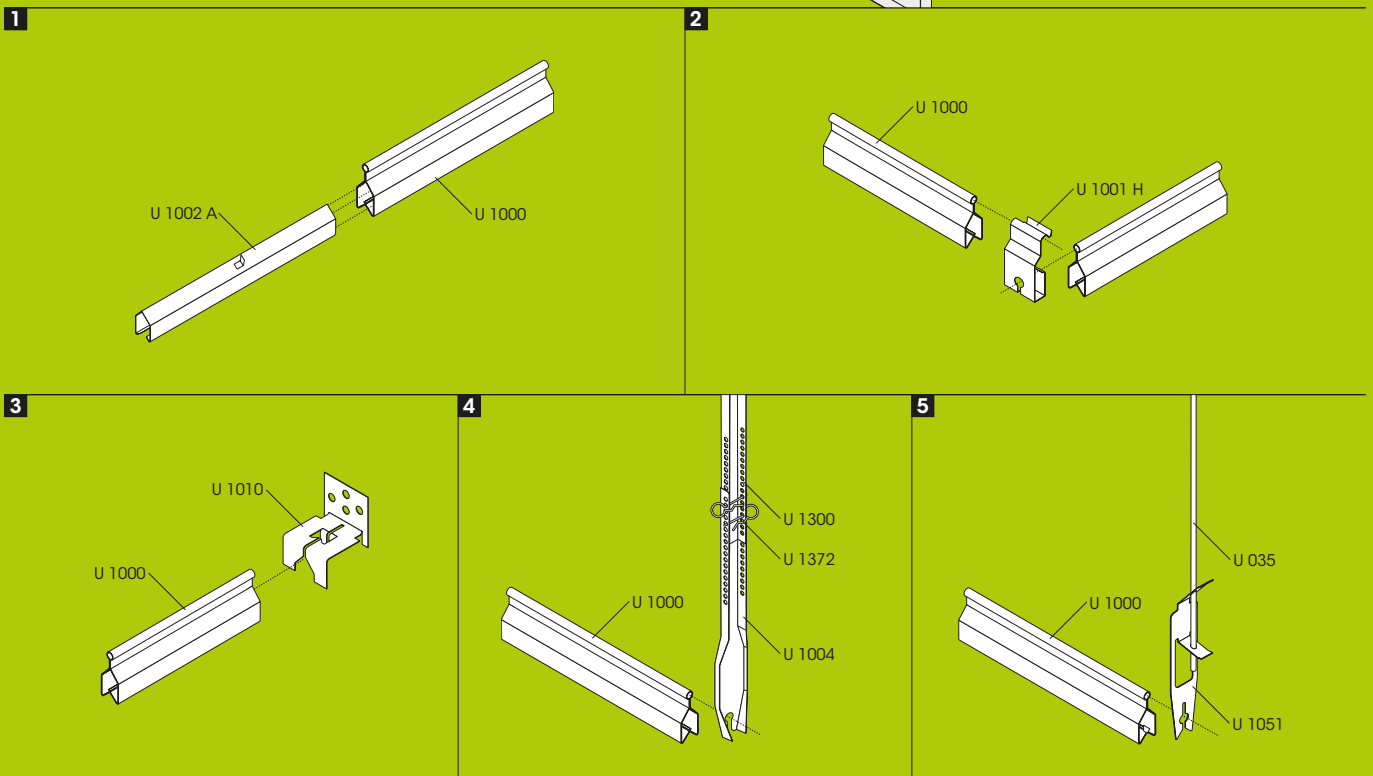
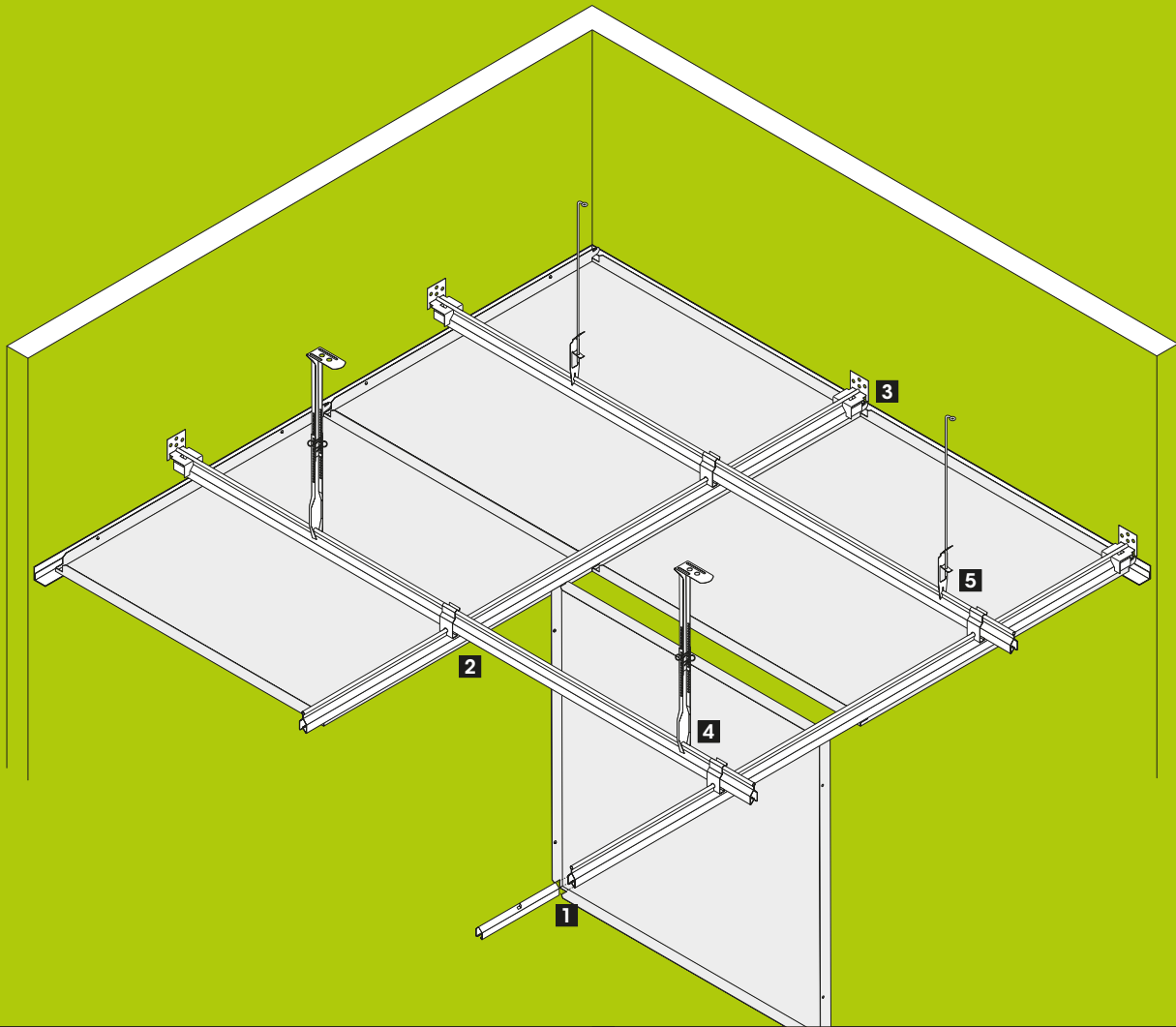

D Das Metallkassettensystem S1 SDK von durlum ist die über Scharnierdrehkegel abklapp- und verschiebbare aber nicht abnehmbare Variante des Klemmsystems S1. Es eignet sich besonders für Bereiche mit häufigen Revisionierungen. Mit seinen symmetrischen Platten ist das kraftschlüssige System einfach und flexibel zu montieren. Darüber hinaus kann S1 SDK gemäß Ihren Bedürfnissen akustisch optimiert sowie Motiv bedruckt werden.

METALLKASSETTEN

Material

Verzinktes Stahlblech [t=0,5mm; wahlweise 0,6mm], Edelstahl [t=0,6mm].

Oberfläche und Bedruckung

Das verzinkte Stahlblech kann in D206-700 weiß matt [ähnlich RAL 9016] bzw. nach Vorgabe des Kunden pulverbeschichtet werden. Die Schichtdicke beträgt ca. 60µm.

Zusätzlich können die pulverbeschichteten Metallkassetten mit Motiven und Texturen Ihrer Wahl bedruckt werden.

Die Metallkassetten aus Edelstahl sind gebürstet erhältlich.

Ausführung

Die Metallkassetten werden als Standard mit 45° Fase ausgeführt, können aber auch scharfkantig geliefert werden.

Kassettengröße

Modul 600: 600x600mm [LxB]
Modul 625: 625x625mm [LxB]

Akustik

Die Schallabsorption erfolgt standardmäßig über ein schwarzes durlum Akustikvlies [α_w =ca. 0,73].

Perforation

Als Standard bietet durlum die Perforation RG-L15 an. Weitere Perforationen finden Sie auf den Seiten 92-97.

MONTAGE

Die Metallkassetten werden über Klemmnocken kraftschlüssig in eine spezielle Unterkonstruktion eingerastet. Die Metallkassetten können mit einem Demontagewerkzeug aus der Klemmkonstruktion gezogen, abgeklappt und zu Paketen zusammengeschieben aber nicht abgenommen werden.

Die Unterkonstruktion besteht aus den sendzimir verzinkten Klemmprofilen U 1000 als Queraussteifung [Primärprofil]. Sie werden mit Noniusabhängern [drucksteif] oder mit Schnellspanabhängern mit amt-

E The metal tile system S1 SDK from durlum is a variant of the clip-in system S1 that is hingeable and moveable but not detachable via hinge rotating cones. It is especially suited to areas requiring frequent revisions. Its symmetrical panels allow the friction-locked system to be mounted easily and flexibly. Furthermore, S1 SDK can be optimized in terms of acoustics and printed with visuals according to your needs.

METAL TILES

Material

Galvanized sheet steel [t=0.5mm; optionally 0.6mm], stainless steel [t=0.6mm].

Surface and printing

The galvanized steel and aluminium can be powder-coated in D206-700 white matt [similar to RAL 9016] or according to customer specifications. The coating thickness is approx. 60µm.

The powder-coated metal tiles can also be printed with visuals and textures of your choice.

The stainless steel metal tiles are available brushed.

Design

As standard, the tiles are designed with a 45° chamfer, but can also be delivered sharp-edged.

Tile size

Module 600: 600x600mm [LxW]
Module 625: 625x625mm [LxW]

Acoustics

As standard, sound absorption with black durlum acoustic fleece [α_w =approx. 0.73].

Perforation

durlum offers the RG-L15 perforation as standard. For other available perforations, please see pages 92-97.

INSTALLATION

The metal tiles are snap-fitted friction-locked into a special substructure using clamping cams. The metal tiles can be extracted from the clip-in system, hinged and pushed together to packets, but not detached, using a dismantling tool.

The substructure consists of U 1000 sendzimir galvanized clip-in carriers acting as cross bracing [primary profile]. They are suspended from the bare ceiling with nonius suspension elements [rigidly] or quick fixing hangers using officially approved dowels.

The primary profiles must be connected to

F Le système de cassettes métalliques S1 SDK de durlum est la variante rabattable et coulissante grâce à des charnières du système à clipser S1. Les cassettes, cependant, ne peuvent pas être retirées. Il est approprié notamment pour les zones exigeant de fréquentes inspections. Grâce à ses panneaux symétriques, l'installation du système à liaison de force est facile et permet de nombreuses réalisations. En outre, S1 SDK peut être optimisé en fonction de vos besoins du point de vue acoustique et imprimé avec un motif.

CASSETTES MÉTALLIQUES

Matériau

Tôle d'acier galvanisée [t=0,5mm; en option 0,6mm], acier inoxydable [t=0,6mm].

Finition et impression

La tôle d'acier galvanisée peut être pourvue d'un revêtement en poudre D206-700 blanc mat [similaire à RAL 9016] ou selon les instructions du client. L'épaisseur de la couche est environ de 60µm.

De plus, les cassettes métalliques pourvues d'un revêtement en poudre peuvent être imprimées avec des motifs et textures au choix.

Les cassettes métalliques en acier inox sont disponibles en finition brossée.

Version

La version standard des cassettes métalliques est pourvue d'un chanfrein de 45°, mais elles sont également disponibles avec des arêtes vives.

Taille des cassettes

Module 600: 600x600mm [long. x larg.]
Module 625: 625x625mm [long. x larg.]

Acoustique

L'absorption acoustique est garantie en standard par un voile acoustique noir de durlum [α_w =env. 0,73].

Perforation

En standard, durlum offre la perforation RG-L15. Vous trouverez d'autres perforations aux pages 92-97.

INSTALLATION

Les cassettes sont encliquetées par liaison de force via des cames de serrage dans une ossature spéciale. Les cassettes peuvent être retirées du dispositif de serrage à l'aide d'un outil de démontage. Elles peuvent alors être rabattues et repoussées pour former des paquets, mais il n'est pas possible de les déposer.

L'ossature est composée des profilés à clipser à galvanisation sendzimir U 1000

lich zugelassenen Dübeln von der Rohdecke abgehängt.

Die Primärprofile sind über den Längsverbinder U 1002 A am Längsstoß miteinander zu verbinden.

Die Anbindung der Primärprofile an die Wände erfolgt über den Wandanschluss U 1010.

Der Abstand der Primärprofile richtet sich nach den Anforderungen der DIN EN 13964 und der Statik des Systems und ist vom Auftragnehmer nachzuweisen und festzulegen.

Auf eine waag- und fluchtgerechte Montage ist zu achten.

Die Primärprofile U 1000 werden über den Kreuzverbinder U 1001 H mit den Sekundärprofilen U 1000 verbunden.

Die Sekundärprofile werden über den Verbinder U 1002 A am Längsstoß miteinander verbunden.

Der Wandanschluss der Sekundärprofile erfolgt über den Wandanschluss U 1010.

Der Abstand der Sekundärprofile ist exakt auf 600mm bzw. 625mm abzustimmen.

Auf eine waag- und fluchtgerechte Montage ist zu achten.

Der Anschluss der Metallkassetten an die Wand kann über folgende Wandanschlussprofile erfolgen:

- Randwinkel F 025
- Stufenrandwinkel F 2025
- Randwinkel L 020, Fixierungsfeder U 020
- U-Profil U 1058 K, Klemmfeder U 1065 K
- Bilderleiste 031

Zu beachten

Die Montage muss gemäß der Montageanleitung ausgeführt werden. Sie steht auf www.durlum.com als Download zu Verfügung.

TECHNISCHE NORMEN

Die Teile entsprechen der DIN EN 13964.

Die Produktion erfolgt gemäß Festlegungen der TAIM sowie den durlum-Werknormen. Sie ist nach ISO 9001:2008 und ISO 14001:2004 güteüberwacht und durch den TÜV zertifiziert.

one another at the longitudinal joint using U 1002 A longitudinal connectors.

The primary profiles are joined with the walls using the wall bracket U 1010.

The spacing of the primary profiles depends on the requirements of DIN EN 13964 and the statics of the system and must be proven and established by the contractor. Ensure horizontal and flush alignment during installation.

The primary profiles U 1000 are connected to the secondary profiles U 1000 using U 1001 H cross connectors.

The secondary profiles are connected to one another at the longitudinal joint using connector U 1002 A.

The U 1010 wall bracket is used for joining the secondary profiles with the wall.

The spacing of the secondary profiles must be adjusted precisely to 600mm and 625mm, respectively.

Ensure horizontal and flush alignment during installation.

The metal tiles can be connected to the wall using the following wall bracket profiles:

- Perimeter trim F 025
- Perimeter trim F 2025
- Perimeter trim L 020, fixing clip U 020
- U-profile U 1058 K, spring clip U 1065 K
- Picture-rail trim 031

Please note

Installation must be carried out according to the installation instructions. They are available for download at www.durlum.com.

TECHNICAL STANDARDS

The parts comply with DIN EN 13964.

Production complies with the TAIM guidelines and the durlum works standards. It has been quality controlled according to ISO 9001:2008 and ISO 14001:2004 and certified by TÜV.

servant de raidissement transversal [profilé primaire]. Afin que ces dernières résistent à la compression, elles sont suspendues à la dalle au moyen d'éléments de suspension Nonius ou d'une suspension rapide à l'aide de chevilles officiellement homologuées.

Les profilés primaires doivent être reliés entre eux sur le joint longitudinal au moyen du connecteur longitudinal U 1002 A.

Le raccordement des profilés primaires aux murs est exécuté via le raccordement mural U 1010.

L'écart entre les profilés primaires doit être défini selon les exigences de la norme DIN EN 13964 et la statique du système; le prestataire devra le déterminer et présenter un justificatif.

Bien veiller à l'alignement horizontal et vertical de l'installation.

Les profilés primaires U 1000 sont raccordés aux profilés secondaires U 1000 via le connecteur croisé U 1001 H.

Les profilés secondaires sont raccordés entre eux au moyen du connecteur U 1002 A sur le joint longitudinal.

Le raccordement mural des profilés secondaires est exécuté via le raccordement mural U 1010.

L'entraxe entre les profilés secondaires doit être ajusté exactement à 600mm ou 625mm.

Bien veiller à l'alignement horizontal et vertical de l'installation.

Le raccordement des cassettes au mur peut être exécuté via les profilés de raccordement mural suivants:

- Cornière de rive F 025
- Cornière de rive double F 2025
- Cornière de rive L 020, ressort de fixation U 020
- Profil en U U 1058 K, pièce à ressort U 1065 K
- Profilé pour suspension de tableaux 031

À observer impérativement

L'installation doit être réalisée conformément à la notice d'installation. Celle-ci peut être téléchargée sur le site www.durlum.com.

NORMES TECHNIQUES

Les pièces correspondent à la norme DIN EN 13964.

La production a lieu selon les dispositions du TAIM ainsi que des normes intérieures de durlum. Sa qualité est surveillée selon ISO 9001:2008 et ISO 14001:2004 et certifiée par le TÜV.

EMPFOHLENE LEUCHTEN

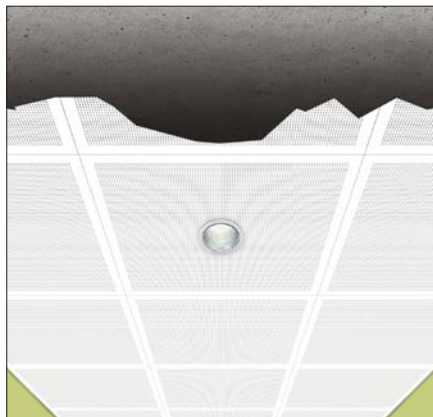

PUNTEO®-J80
LED | 13W | Ø=80mm | H=75mm

RECOMMENDED LUMINAIRES

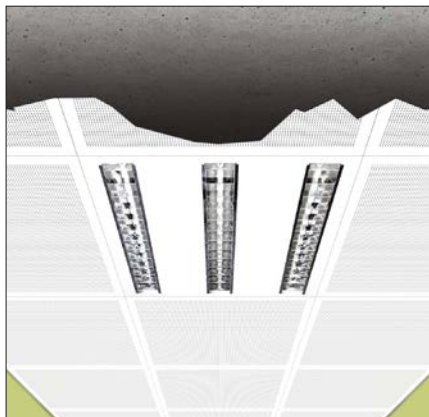

1416
FH | 3x14W/4x14W | H=55mm

LUMINAIRES RECOMMANDÉS

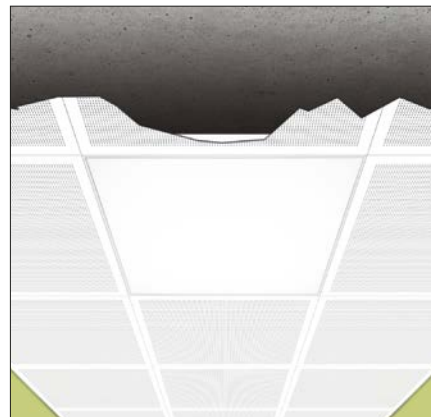

LUMEO®-S1
T5 | 5x14W/H=200mm | 7x28W/H=240mm

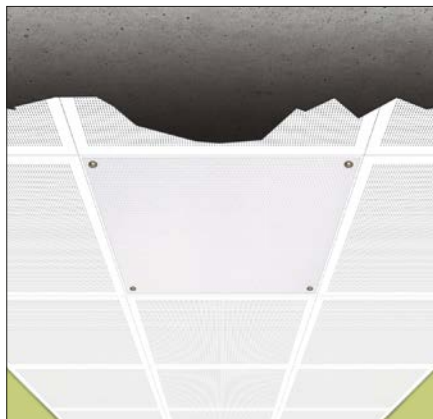

3001X27
TC-L | 2x36W/3x36W | LxBxH=597x597x110mm
3001X22
TC-L | 3x36W/2x55W | LxBxH=622x622x110mm

DECKE UND LICHT

D Als Hersteller von Metalldecken und Lichtsystemen können wir Ihnen optimale und moderne Gesamtlösungen für ihr Projekt anbieten.

Unsere Leuchten integrieren sich hervorragend in die Decken, sind ästhetisch, effizient und leistungsstark. Durch die einfache Plug-in Verbindung entfallen aufwendige Installationsarbeiten.

Die oben gezeigten nicht abklappbaren Leuchten empfehlen wir für das System S1 SDK. Details finden Sie im Kapitel „Licht“ auf den Seiten 98-103.

Unser gesamtes Spektrum sehen Sie unter www.durlum.com.

CEILING & LIGHTING

E As a manufacturer of metal ceilings and lighting systems, we are able to offer you optimum and modern complete solutions for your project.

Our luminaires are aesthetically pleasing, efficient and high-performance, and can be integrated exceptionally well into ceilings. The simple plug-in connection avoids costly installation work.

We recommend the above non-hingeable luminaires for the S1 SDK system. Details can be found in the "Lighting" section on pages 98-103.

Please visit us at www.durlum.com to view our complete portfolio.

PLAFOND ET ÉCLAIRAGE

F En tant que fabricant de plafonds métalliques et de systèmes d'éclairage, nous pouvons vous offrir des solutions complètes idéales et modernes pour votre projet.

Nos luminaires s'intègrent à la perfection dans les plafonds, sont esthétiques, efficaces et performants. La connexion simple plug in rend les travaux d'installation fastidieux superflus.

Nous recommandons les luminaires non basculables présentés ci-dessus pour le système S1 SDK. Vous trouverez les détails au chapitre «Éclairage», aux pages 98-103.

Notre gamme complète est présentée sur le site www.durlum.com.



98-103

mehr | more | plus



METALLKASSETTENAUSFÜHRUNG

METAL TILE DESIGN

VERSION À CASSETTES MÉTALLIQUES

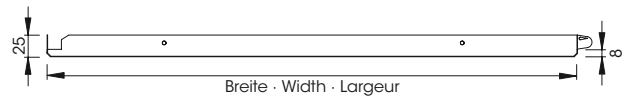
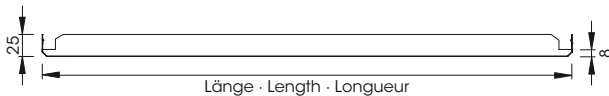

D 1600 SDK | Modul 600
Länge x Breite: 600x600mm
Mit und ohne Abziehloch
Mit Fase
Perforation: ohne

1600 SDKP | Modul 600
Länge x Breite: 600x600mm
Mit und ohne Abziehloch
Mit Fase
Perforation: RG-L15
Lochfreier Rand: 26,5mm

1625 SDK | Modul 625
Länge x Breite: 625x625mm
Mit und ohne Abziehloch
Mit Fase
Perforation: ohne

1625 SDKP | Modul 625
Länge x Breite: 625x625mm
Mit und ohne Abziehloch
Mit Fase
Perforation: RG-L15
Lochfreier Rand: 17mm

E 1600 SDK | Module 600
Length x Width: 600x600mm
With and without pull-down hole
With chamfer
Perforation: none

1600 SDKP | Module 600
Length x Width: 600x600mm
With and without pull-down hole
With chamfer
Perforation: RG-L15
Plain border: 26.5mm

1625 SDK | Module 625
Length x Width: 625x625mm
With and without pull-down hole
With chamfer
Perforation: none

1625 SDKP | Module 625
Length x Width: 625x625mm
With and without pull-down hole
With chamfer
Perforation: RG-L15
Plain border: 17mm

F 1600 SDK | Module 600
Longueur x largeur: 600x600mm
Avec ou sans trou de basculement
Avec chanfrein
Perforation: sans

1600 SDKP | Module 600
Longueur x largeur: 600x600mm
Avec ou sans trou de basculement
Avec chanfrein
Perforation: RG-L15
Bord non-perforé: 26,5mm

1625 SDK | Module 625
Longueur x largeur: 625x625mm
Avec ou sans trou de basculement
Avec chanfrein
Perforation: sans

1625 SDKP | Module 625
Longueur x largeur: 625x625mm
Avec ou sans trou de basculement
Avec chanfrein
Perforation: RG-L15
Bord non-perforé: 17mm

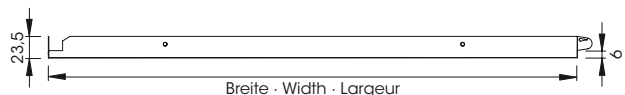
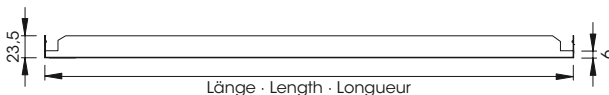

D 1600 SDKSK | Modul 600
Länge x Breite: 600x600mm
Ohne Abziehloch
Scharfkantig
Perforation: ohne

1600 SDKSKP | Modul 600
Länge x Breite: 600x600mm
Ohne Abziehloch
Scharfkantig
Perforation: RG-L15
Lochfreier Rand: 26,5mm

1625 SDKSK | Modul 625
Länge x Breite: 625x625mm
Ohne Abziehloch
Scharfkantig
Perforation: ohne

1625 SDKSKP | Modul 625
Länge x Breite: 625x625mm
Ohne Abziehloch
Scharfkantig
Perforation: RG-L15
Lochfreier Rand: 17mm

E 1600 SDKSK | Module 600
Length x Width: 600x600mm
Without pull-down hole
Sharp-edged
Perforation: none

1600 SDKSKP | Module 600
Length x Width: 600x600mm
Without pull-down hole
Sharp-edged
Perforation: RG-L15
Plain border: 26.5mm

1625 SDKSK | Module 625
Length x Width: 625x625mm
Without pull-down hole
Sharp-edged
Perforation: none

1625 SDKSKP | Module 625
Length x Width: 625x625mm
Without pull-down hole
Sharp-edged
Perforation: RG-L15
Plain border: 17mm

F 1600 SDKSK | Module 600
Longueur x largeur: 600x600mm
Sans trou de basculement
À arêtes vives
Perforation: sans

1600 SDKSKP | Module 600
Longueur x largeur: 600x600mm
Sans trou de basculement
À arêtes vives
Perforation: RG-L15
Bord non-perforé: 26,5mm

1625 SDKSK | Module 625
Longueur x largeur: 625x625mm
Sans trou de basculement
À arêtes vives
Perforation: sans

1625 SDKSKP | Module 625
Longueur x largeur: 625x625mm
Sans trou de basculement
À arêtes vives
Perforation: RG-L15
Bord non-perforé: 17mm

ANSCHLUSSDETAILS

CONNECTION DETAILS

DÉTAILS DE JONCTION

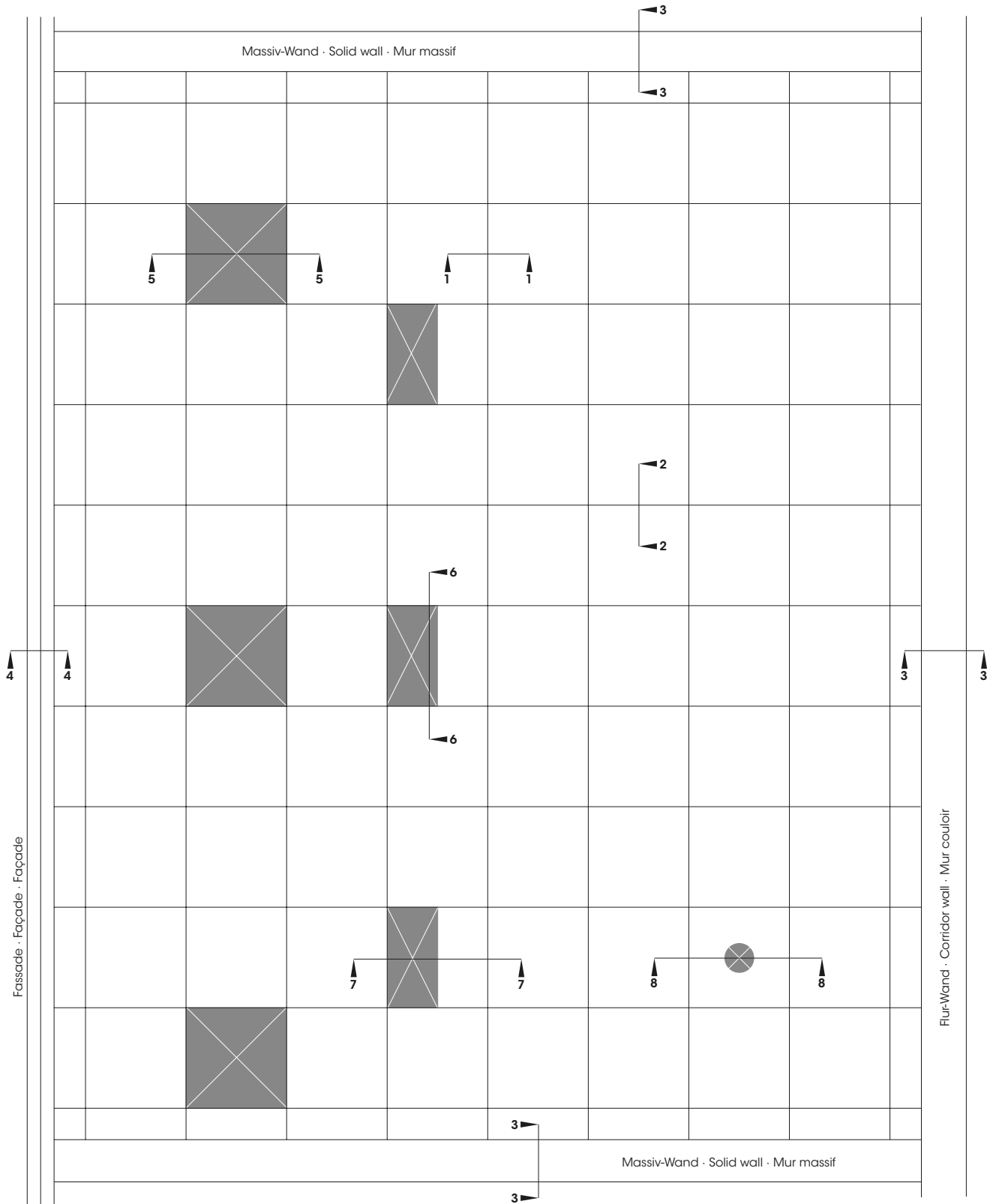

D Die im Schema angeführten Anschluss- und Einbaudetails sind auf den Seiten 38-43 im Detail dargestellt. Informationen zu den benötigten Unterkonstruktionsteilen finden Sie auf den Seiten 44-49.

E The connection and fitting information in the diagram is given in detail on pages 38-43. Information on the components required for the substructure is given on pages 44-49.

F Les indications relatives au raccordement et à la pose faites sur le schéma sont représentées en détail aux pages 38-43. Vous trouverez des informations sur les éléments d'ossature nécessaires aux pages 44-49.

Detail 1-1

Mit Fase
With chamfer
Avec chanfrein

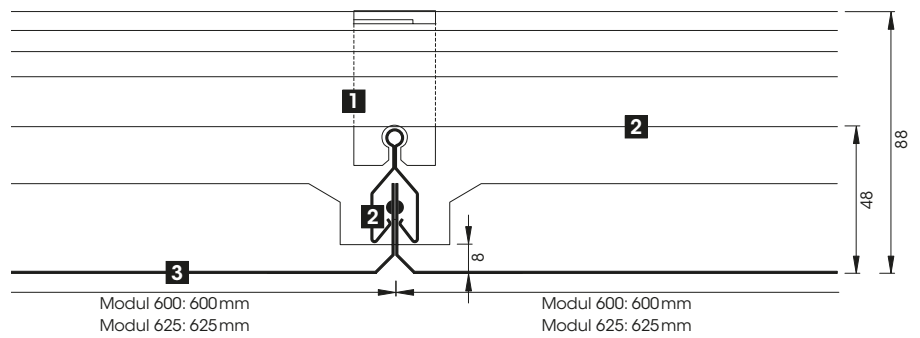

- 1** Trageschienen-Kreuzverbinder U 1001 H
- 2** Trageschiene U 1000
- 3** Kassette

- 1** Carrier cross connector U 1001 H
- 2** Carrier U 1000
- 3** Tile

- 1** Éclisse croisée U 1001 H
- 2** Rail porteur U 1000
- 3** Cassette

Detail 1-1

Alternativ mit geringer Abhängehöhe
Alternatively with low suspension height
Alternative pour une hauteur de plénum réduite

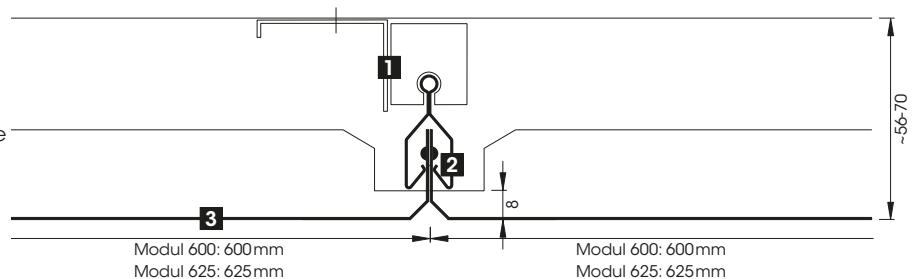

- 1** Abhängewinkel U 1053
- 2** Trageschiene U 1000
- 3** Kassette

- 1** Bracket U 1053
- 2** Carrier U 1000
- 3** Tile

- 1** Cornière réglable U 1053
- 2** Rail porteur U 1000
- 3** Cassette

Detail 1-1

Scharfkantig
Sharp-edged
À arêtes vives

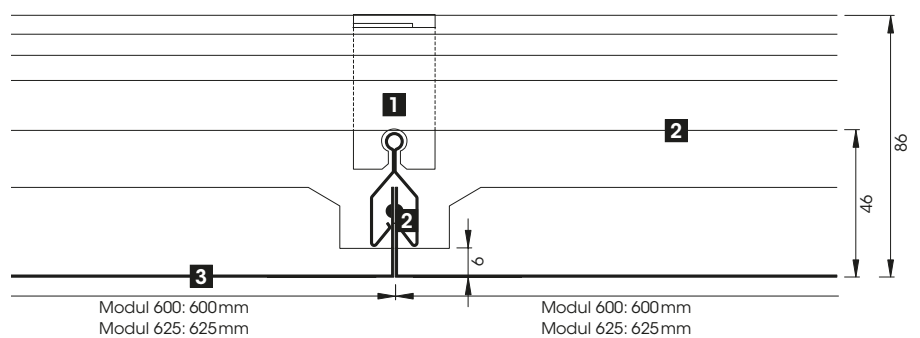

- 1** Trageschienen-Kreuzverbinder U 1001 H
- 2** Trageschiene U 1000
- 3** Kassette

- 1** Carrier cross connector U 1001 H
- 2** Carrier U 1000
- 3** Tile

- 1** Éclisse croisée U 1001 H
- 2** Rail porteur U 1000
- 3** Cassette

Detail 2-2

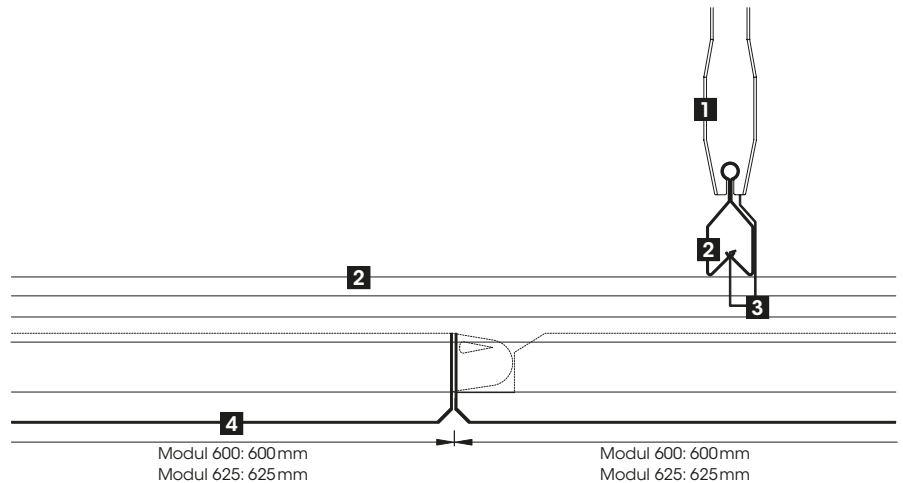

- 1** Noniusunterteil U 1004
- 2** Trageschiene U 1000
- 3** Trageschienen-Kreuzverbinder U 1001 H
- 4** Kassette

- 1** Nonius lower part U 1004
- 2** Carrier U 1000
- 3** Carrier cross connector U 1001 H
- 4** Tile

- 1** Élément de suspension Nonius inf. U 1004
- 2** Rail porteur U 1000
- 3** Éclisse croisée U 1001 H
- 4** Cassette

Detail 2-2

Alternativ mit geringer Abhängehöhe
Alternatively with low suspension height
Alternative pour une hauteur de plénum réduite

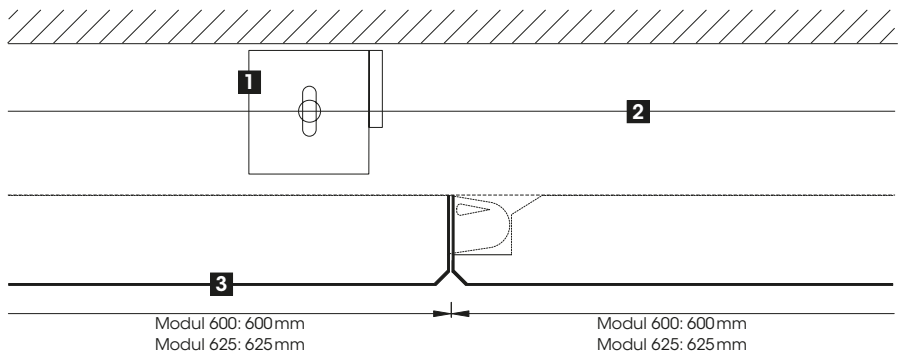

- 1** Abhängewinkel U 1053
- 2** Trageschiene U 1000
- 3** Kassette

- 1** Bracket U 1053
- 2** Carrier U 1000
- 3** Tile

- 1** Cornière réglable U 1053
- 2** Rail porteur U 1000
- 3** Cassette

Detail 3-3

Mit U 1058 K und U 1065 K
With U 1058 K and U 1065 K
Avec U 1058 K et U 1065 K

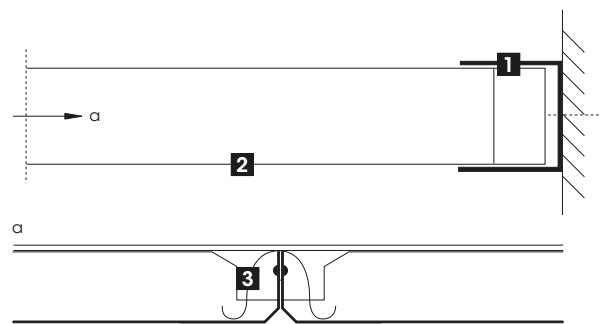

- 1** Wandanschluss U 1058 K
- 2** Kassette
- 3** Klemmfeder U 1065 K. Anzahl der Klemmfedern nach Bedarf

- 1** Wall bracket U 1058 K
- 2** Tile
- 3** Spring clip U 1065 K. Number of spring clips as required

- 1** Fixation murale U 1058 K
- 2** Cassette
- 3** Pièce à ressort U 1065 K. Nombre de pièces à ressort au besoin

Detail 3-3

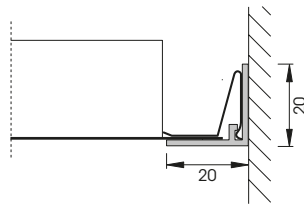

L 020

Randwinkel L 020 für Randplatten, bauseits einschneiden und mit U 020 fixieren

Perimeter trim L 020 for perimeter panels, secured with U 020 clip

Cornière de rive L 020 pour panneaux de rive, ajustement sur site et fixation avec U 020

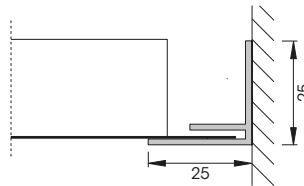

F 025

Für Randplatten, bauseits einschneiden

For perimeter panels, to be cut on site

Pour panneaux de rive, ajustement sur site

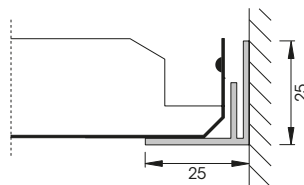

F 025

Für Randplatten aufgelegt

For lay-on perimeter panels

Pour panneaux de rive posés

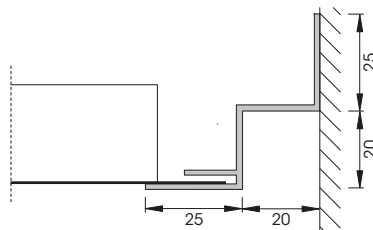

F 2025

Für Randplatten, bauseits einschneiden

For perimeter panels, to be cut on site

Pour panneaux de rive, ajustement sur site

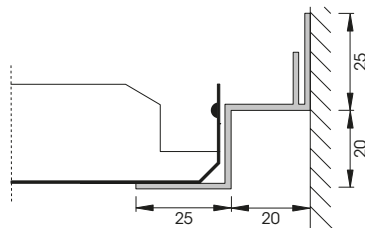

F 2025

Für Randplatten aufgelegt

For lay-on perimeter panels

Pour panneaux de rive posés

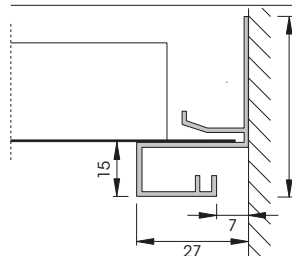

031

Für Randplatten, bauseits einschneiden

For perimeter panels, to be cut on site

Pour panneaux de rive, ajustement sur site

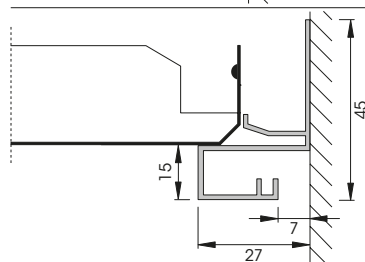

031

Für Randplatten aufgelegt

For lay-on perimeter panels

Pour panneaux de rive posés

Detail 4-4

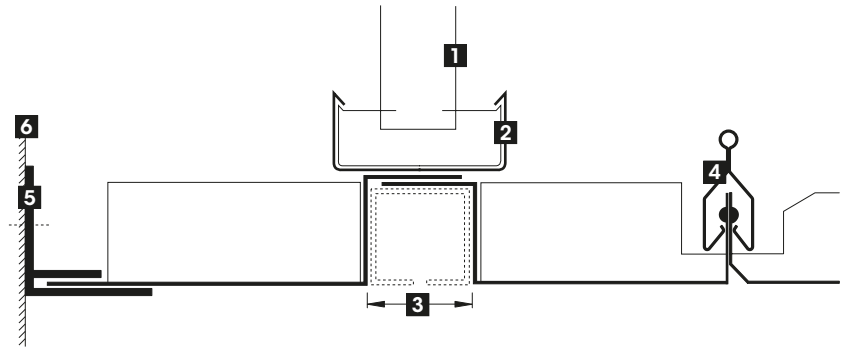

- 1** Noniusunterteil U 1063
- 2** Trageprofil U 1060
- 3** Profil-Abmessungen gemäß Einbauteil
- 4** Trageschiene U 1000
- 5** Randwinkel F 025
- 6** Fassade

- 1** Nonius lower part U 1063
- 2** Carrier U 1060
- 3** Profile dimensions according to mounting part
- 4** Carrier U 1000
- 5** Perimeter trim F 025
- 6** Façade

- 1** Élément de suspension Nonius inf. U 1063
- 2** Profilé porteur U 1060
- 3** Dimensions du profilé selon la pièce de montage
- 4** Rail porteur U 1000
- 5** Cornière de rive F 025
- 6** Façade

Detail 4-4

Mit Höhengsprung
With height difference
Avec dénivelée

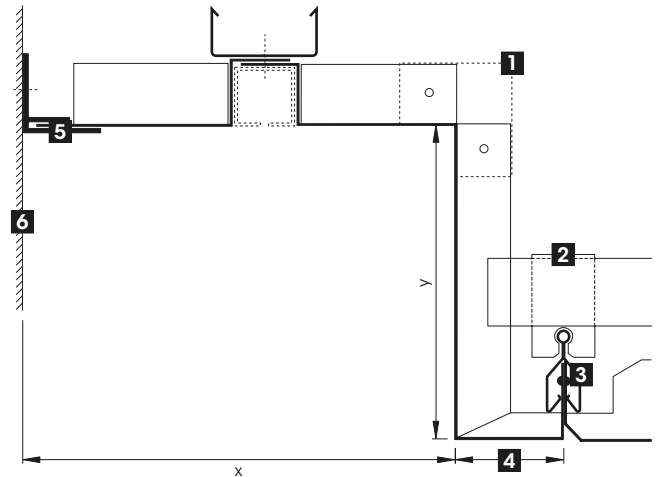

- 1** Ecke mit Lasche verbunden
- 2** Trageschiene-Kreuzverbinder U 1001 H
- 3** Trageschiene U 1000
- 4** Mind. 25 mm
- 5** Randwinkel F 025
- 6** Fassade

- 1** Corner connected to lug
- 2** Carrier cross connector U 1001 H
- 3** Carrier U 1000
- 4** Min. 25 mm
- 5** Perimeter trim F 025
- 6** Façade

- 1** Raccord de connexion
- 2** Éclisse croisée U 1001 H
- 3** Rail porteur U 1000
- 4** Au moins 25 mm
- 5** Cornière de rive F 025
- 6** Façade

Detail 5-5

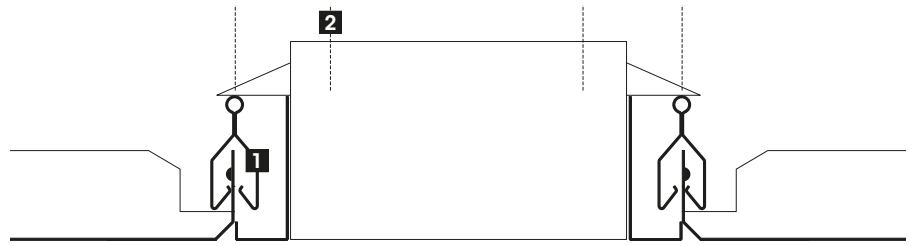

- 1** Trageschiene U 1000
- 2** Leuchtenabhängung zur Rohdecke
Alternative: Leuchtenabhängung durch Auflegen auf der Decken-UK. Die UK muss in diesem Fall zusätzlich zur Rohdecke abgehängt werden, die zulässigen Gewichte dürfen nicht überschritten werden, Statik prüfen.

- 1** Carrier U 1000
- 2** Suspension of luminaire from bare ceiling
Alternative: The luminaire is placed on the ceiling suspension. In this case, the substructure needs additional suspension from the bare ceiling. The admissible weights must not be exceeded, check statics.

- 1** Rail porteur U 1000
- 2** Luminaire suspendu directement à la dalle
Variante: suspension du luminaire par pose sur l'ossature du plafond Dans ce cas, prévoir des porteurs supplémentaires. Respecter les charges admissibles, la statique est à vérifier.

Detail 6-6

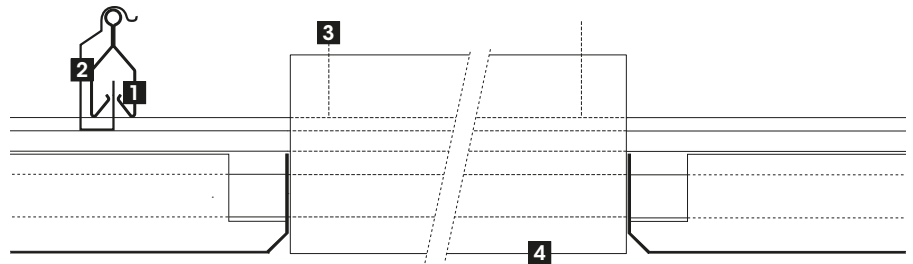

- 1** Trageschiene U 1000
- 2** Trageschienen-Kreuzverbinder U 1001 H
- 3** Leuchtenabhängung zur Rohdecke
Alternative: Leuchtenabhängung durch Auflegen auf der Decken-UK. Die UK muss in diesem Fall zusätzlich zur Rohdecke abgehängt werden, die zulässigen Gewichte dürfen nicht überschritten werden, Statik prüfen.
- 4** Leuchte

- 1** Carrier U 1000
- 2** Carrier cross connector U 1001 H
- 3** Suspension of luminaire from bare ceiling
Alternative: The luminaire is placed on the ceiling suspension. In this case, the substructure needs additional suspension from the bare ceiling. The admissible weights must not be exceeded, check statics.
- 4** Luminaire

- 1** Rail porteur U 1000
- 2** Éclisse croisée U 1001 H
- 3** Luminaire suspendu directement à la dalle
Variante: suspension du luminaire par pose sur l'ossature du plafond Dans ce cas, prévoir des porteurs supplémentaires. Respecter les charges admissibles, la statique est à vérifier.
- 4** Luminaire

Detail 7-7

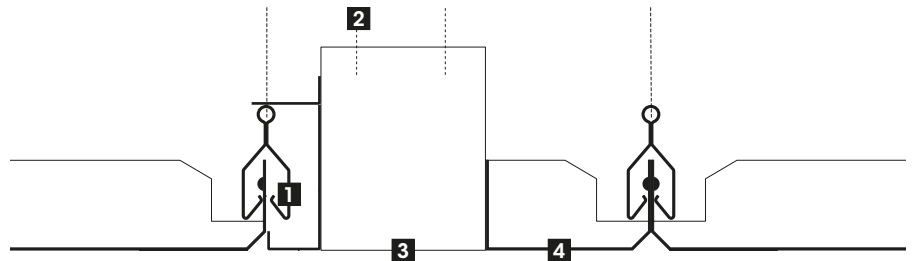

- 1** Trageschiene U 1000
- 2** Leuchtenabhängung zur Rohdecke
Alternative: Leuchtenabhängung durch Auflegen auf der Decken-UK. Die UK muss in diesem Fall zusätzlich zur Rohdecke abgehängt werden, die zulässigen Gewichte dürfen nicht überschritten werden, Statik prüfen.
- 3** Leuchte
- 4** Leuchtenfüllstück

- 1** Carrier U 1000
- 2** Suspension of luminaire from bare ceiling
Alternative: The luminaire is placed on the ceiling suspension. In this case, the substructure needs additional suspension from the bare ceiling. The admissible weights must not be exceeded, check statics.
- 3** Luminaire
- 4** Luminaire filler panel

- 1** Rail porteur U 1000
- 2** Luminaire suspendu directement à la dalle
Variante: suspension du luminaire par pose sur l'ossature du plafond Dans ce cas, prévoir des porteurs supplémentaires. Respecter les charges admissibles, la statique est à vérifier.
- 3** Luminaire
- 4** Pièce d'adaptation pour luminaire

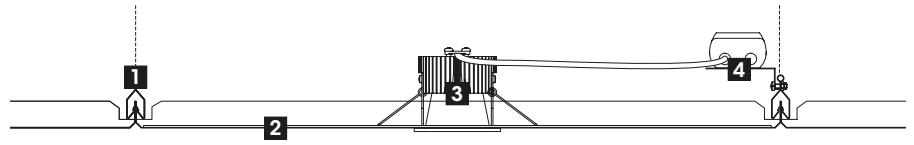

Detail 8-8



- 1 Trageschiene U 1000
- 2 Druckverteilungsplatte
- 3 LED-Downlight PUNTEO®-J80
- 4 Auflagewinkel für LED Treiber

- 1 Carrier U 1000
- 2 Pressure distribution plate
- 3 LED downlight PUNTEO®-J80
- 4 Support bracket for LED driver

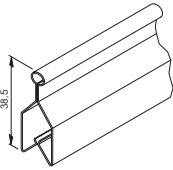
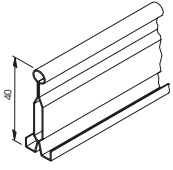
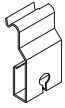
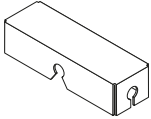
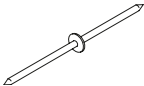
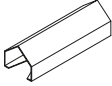
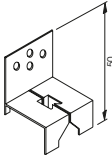
- 1 Rail porteur U 1000
- 2 Embase de répartition de pression
- 3 Downlight à LED PUNTEO®-J80
- 4 Équerre d'appui pour pilote LED

Sekundärprofil Secondary profile Profilé secondaire	System
 <p>U 1000 Trageschiene Clip-in carrier Profilé porteur L=4000 mm</p>	S1 SDK
 <p>U 1000 H Trageschiene Clip-in carrier Profilé porteur L=4000 mm</p>	S1 S1 K
 <p>U 1001 H Trageschienen-Kreuzverbinder Clip-in carrier cross connector Connecteur croisé pour profilé porteur</p>	S1 S1 K S1 SDK
 <p>U 1001 KV Kreuzverbinder für Reinraum Cross connector for clean room Éclisse croisée pour salle blanche</p>	S1 S1 K S1 SDK
 <p>U 1002 Trageschienen-Längsverbinder für U 1000 H Clip-in carrier connector for U 1000 H Connecteur longitudinal pour profilé porteur U 1000 H</p>	S1 S1 K
 <p>U 1002 A Trageschienen-Längsverbinder für U 1000 Clip-in carrier connector for U 1000 Connecteur longitudinal pour profilé porteur U 1000 L=45 mm Torsionssteif Torsion-resistant Antitorsion</p>	S1 SDK
 <p>U 1010 Wandanschluss Wall bracket Raccordement mural</p>	S1 S1 K S1 SDK
 <p>U 1055 Abziehblech Extraction plate Plaque de démontage</p>	S1 S1 K S1 SDK

Sekundärprofil | Secondary profile | Profilé secondaire

System



U 1055 TM

Demontagewerkzeug mit Abziehblech | Demounting tool with extraction plate | Outil de démontage avec plaque métallique

S1
S1 K
S1 SDK

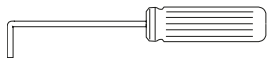

U 1056

Demontagewerkzeug | Demounting tool | Outil de démontage

S1
S1 K
S1 SDK

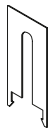

U 1056 W

Windsicherung für U 1000 H | Storm proofing for U 1000 H | Pièce de protection contre le vent pour U 1000 H

S1
S1 K

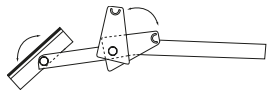

U 1057

Demontagewerkzeug | Demounting tool | Outil de démontage

S1 SDK

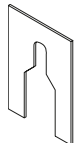

U 1057 W01

Windsicherung für U 1000 | Storm proofing for U 1000 | Pièce de protection contre le vent pour U 1000

S1 SDK

Primärprofil | Primary profile | Profilé primaire



U 035

Schnellspanabhängedraht | Quick fixing hanger wire | Fil pour suspension rapide

L_{Min} : 150 mm, L_{Max} : 2000 mm

S1
S1 K
S1 SDK

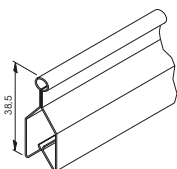



U 1000

Trageschiene | Clip-in carrier | Profilé porteur

L=4000 mm

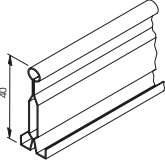
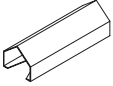
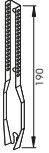
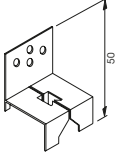
S1 SDK

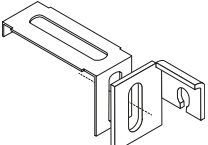
Primärprofil Primary profile Profilé primaire		System
	<p>U 1000 H Trageschiene Clip-in carrier Profilé porteur</p> <p>L=4000 mm</p>	<p>S1 S1 K</p>
	<p>U 1002 Trageschienen-Längsverbinder für U 1000 H Clip-in carrier connector for U 1000 H Connecteur longitudinal pour profilé porteur U 1000 H</p>	<p>S1 S1 K</p>
	<p>U 1002 A Trageschienen-Längsverbinder für U 1000 Clip-in carrier connector for U 1000 Connecteur longitudinal pour profilé porteur U 1000</p> <p>L=45 mm Torsionssteif Torsion-resistant Antitorsion</p>	<p>S1 SDK</p>
	<p>U 1004 Noniusunterteil Nonius lower part Élément de suspension Nonius inf.</p>	<p>S1 S1 K S1 SDK</p>
	<p>U 1010 Wandanschluss Wall bracket Raccordement mural</p>	<p>S1 S1 K S1 SDK</p>
	<p>U 1051 Schnellspannabhänger Quick fixing hanger Suspension rapide</p>	<p>S1 S1 K S1 SDK</p>
	<p>U 1052 Abhänger für Trageschiene Suspension hanger for carrier Patte de suspension pour profilé porteur</p>	<p>S1 SDK</p>
	<p>U 1053 Einstellbarer Abhängewinkel für Trageschiene Adjustable bracket for carrier Raccord réglable pour rail porteur</p>	<p>S1 S1 K S1 SDK</p>

Primärprofil | Primary profile | Profilé primaire

System

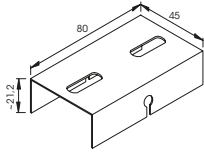

U 1054

Abhänge U-Profil als Wandanschluss für U 1000 und U 1000 H [Wandverkleidung | Hanger bracket for U 1000 and U 1000 H carrier [wall cladding] | Profilé de suspension en U pour raccordement mural pour U 1000 et 1000 H [revêtement mural]

S1
S1 K
S1 SDK

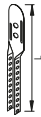

U 1300

Noniusoberteil | Nonius upper part | Élément de suspension Nonius sup.

L_{Min} : 150mm, L_{Max} : 2000mm

S1
S1 K
S1 SDK



U 1372

Nonius-Sicherungsstift | Nonius connector pin | Goupille de sécurité Nonius

S1
S1 K
S1 SDK

Wandanschluss | Wall connection | Raccordement mural

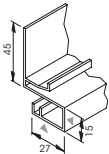

031

Bilderleiste | Picture rail | Profilé pour suspension de tableaux

Aluminium
L=3 850mm
D206-700 [- RAL 9016]

S1
S1 K
S1 SDK

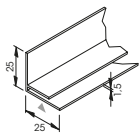

F 025

Randwinkel | Perimeter trim [F-type] | Cornière de rive

Aluminium
L=5 000mm
D206-700 [- RAL 9016]

S1
S1 K
S1 SDK

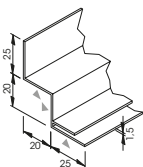

F 2025

Stufenrandwinkel | Perimeter trim | Cornière de rive double

Aluminium
L=5 000mm
D206-700 [- RAL 9016]

S1
S1 K
S1 SDK

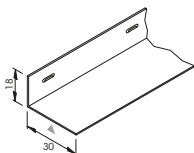





GA 3018

Gipsanschlusswinkel | Gypsum board joint bracket | Cornière de raccordement pour plâtre

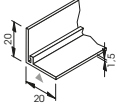
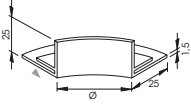
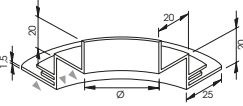
Stahl verzinkt, 0,75mm | Galvanized steel, 0.75mm | Acier galvanisé, 0,75mm
L=2 500mm
D206-700 [- RAL 9016]

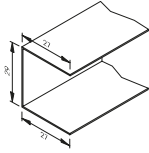
S1
S1 K

Wandanschluss Wall connection Raccordement mural		System
	<p>L 020 Randwinkel Perimeter trim Cornière de rive</p> <p>Aluminium D206-700 [- RAL 9016] L=4000mm</p>	<p>S1 S1 K S1 SDK</p>
	<p>Säulenring Column ring Collier pour colonne</p> <p>Aluminium D206-700 [- RAL 9016] Ø auf Anfrage Ø on request Ø sur demande Besteht aus 2 Halbringen Consists of 2 half-rings Composé de deux parties</p>	<p>S1 S1 K S1 SDK</p>
	<p>Säulenring Column ring Collier pour colonne</p> <p>Aluminium D206-700 [- RAL 9016] Ø auf Anfrage Ø on request Ø sur demande Besteht aus 2 Halbringen Consists of 2 half-rings Composé de deux parties</p>	<p>S1 S1 K S1 SDK</p>
	<p>U 020 Sicherungsfeder für L 020 Safety clip for L 020 Ressort de sécurité pour L 020</p> <p>Federstahl Spring steel Acier à ressort</p>	<p>S1 S1 K S1 SDK</p>
	<p>U 1058 K Wandanschlussprofil Wall bracket Profilé de raccordement au mur</p> <p>Stahlblech, 0,6mm Sheet steel, 0.6mm Tôle d'acier, 0,6mm L=3000mm D206-700 [- RAL 9016]</p>	<p>S1 S1 K S1 SDK</p>
	<p>U 1065 K Klemmfeder für U 1058 K Spring clip for U 1058 K Pièce à ressort pour U 1058 K</p> <p>Federstahl Spring steel Acier à ressort</p>	<p>S1 S1 K S1 SDK</p>

Leuchtzubehör | Luminaire accessories | Accessoires pour luminaires

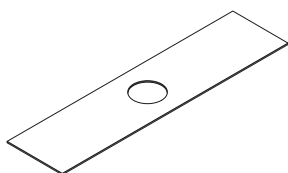

Druckverteilungsplatte | Pressure distribution plate | Embase de répartition de pression

Druckverteilungsplatte für PUNTEO®-J80 | Pressure distribution plate for PUNTEO®-J80 | Embase de répartition de pression pour PUNTEO®-J80

Stahl verzinkt, 1,0mm | Galvanized steel, 1.0mm | Acier galvanisé, 1,0mm

S1
S1 K
S1 SDK

Leuchtzubehör | Luminaire accessories | Accessoires pour luminaires

System

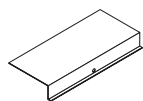

PUN J080-013-Z002

Auflagewinkel für den LED-Treiber von PUNTEO®-J80 | Support bracket for LED driver of PUNTEO®-J80 | Équerre d'appui pour pilote LED de PUNTEO®-J80

Stahl verzinkt, 0,7 mm | Galvanized steel, 0.7 mm | Acier galvanisé, 0,7 mm
L= 150mm

S1

S1 K

S1 SDK



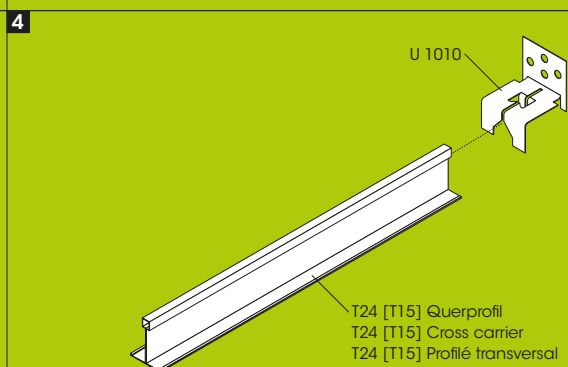
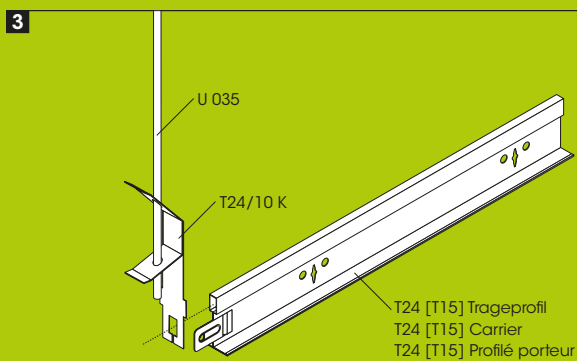
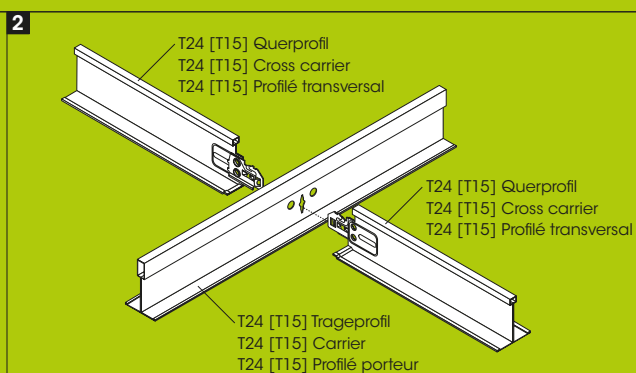
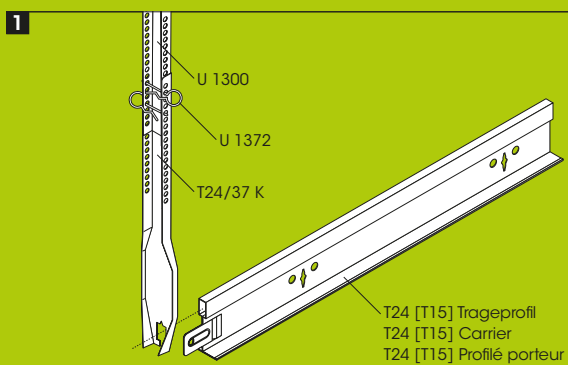
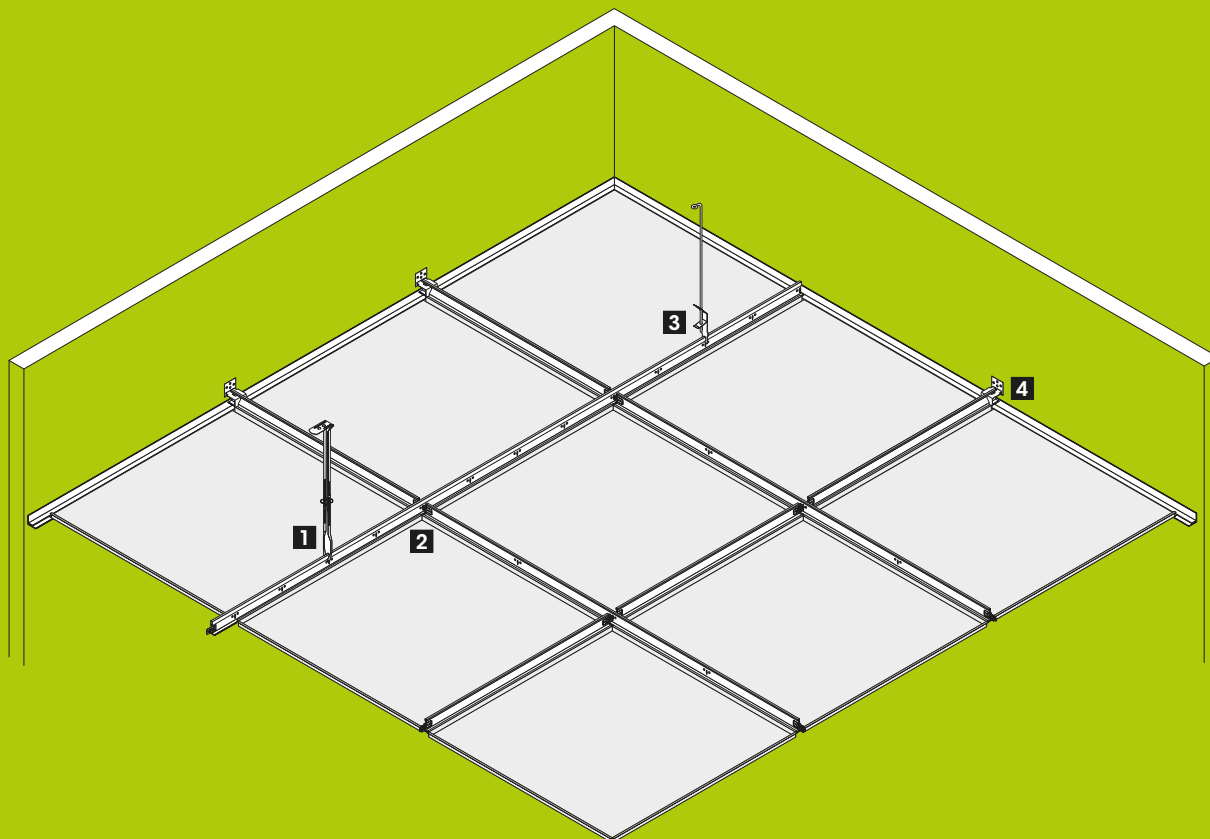

D Das Metallkassettensystem S2 von durlum ist ein Einhängesystem mit sichtbarer Unterkonstruktion. S2 zeichnet sich optisch durch einen ca. 15 mm großen Höhenversatz zwischen Kassette und Trageschiene aus. Die montagefreundliche Unterkonstruktion und die symmetrischen Platten garantieren eine einfache Montage. Darüber hinaus kann S2 gemäß Ihren Bedürfnissen akustisch optimiert sowie Motiv bedruckt werden.

METALLKASSETTEN

Material

Verzinktes Stahlblech [$t=0,5\text{mm}$; wahlweise $0,6\text{mm}$], Aluminium [$t=0,6\text{mm}$], Edelstahl [$t=0,6\text{mm}$].

Oberfläche und Bedruckung

Das verzinkte Stahlblech und Aluminium kann ähnlich RAL 9010 weiß matt bzw. nach Vorgabe des Kunden pulverbeschichtet werden. Die Schichtdicke beträgt ca. $60\mu\text{m}$. Zusätzlich können die pulverbeschichteten Metallkassetten mit kundenspezifischen Motiven bedruckt werden.

Das Aluminium kann auch bandeloxiert oder spiegelglänzend ausgeführt werden.

Die Metallkassetten aus Edelstahl sind gebürstet oder spiegelglänzend erhältlich.

Ausführung

Die Metallkassetten werden scharfkantig ausgeführt.

Kassettengröße

Modul 600, T24: $575\times 575\text{mm}$ [LxB]
Modul 600, T15: $584\times 584\text{mm}$ [LxB]
Modul 625, T24: $600\times 600\text{mm}$ [LxB]

Akustik

Die Schallabsorption erfolgt standardmäßig über ein schwarzes durlum Akustikvlies [$\alpha_w = \text{ca. } 0,73$].

Perforation

Als Standard bietet durlum die Perforation RG-L15 an. Weitere Perforationen finden Sie auf den Seiten 92-97.

MONTAGE

Die scharfkantigen Metallkassetten werden in eine spezielle Unterkonstruktion formschlüssig und spannungsfrei eingehängt. Die Metallkassetten können werkzeuglos demontiert werden. Ein freier Zugang zum Deckenhohlraum ist dadurch gewährleistet.

Die Unterkonstruktion besteht aus den weiß lackierten Trageprofilen T24 [wahlweise T15]. Sie sind im Rollformverfahren aus bandbeschichtetem Material hergestellt.

E The metal tile system S2 from durlum is a suspension system with visible substructure. S2 is distinguished optically by a height offset of approx. 15 mm between the tile and the carrier. The easy-to-install substructure and the symmetrical panels guarantee easy installation. Furthermore, S2 can be optimized in terms of acoustics and printed with visuals according to your needs.

METAL TILES

Material

Galvanized sheet steel [$t=0,5\text{mm}$; optionally $0,6\text{mm}$], aluminium [$t=0,6\text{mm}$], stainless steel [$t=0,6\text{mm}$].

Surface and printing

The galvanized steel and aluminium can be powder-coated white matt similarly to RAL 9010 or according to customer specifications. The coating thickness is approx. $60\mu\text{m}$. The powder-coated metal tiles can also be printed with customized visuals.

The aluminium can also be supplied coil anodized or mirror polished.

The stainless steel metal tiles are available brushed or mirror polished.

Design

The metal tiles are designed sharp-edged.

Tile size

Module 600, T24: $575\times 575\text{mm}$ [LxW]
Module 600, T15: $584\times 584\text{mm}$ [LxW]
Module 625, T24: $600\times 600\text{mm}$ [LxW]

Acoustics

As standard, sound absorption with black durlum acoustic fleece [$\alpha_w = \text{approx. } 0,73$].

Perforation

durlum offers the RG-L15 perforation as standard. For other available perforations, please see pages 92-97.

INSTALLATION

The sharp-edged metal tiles are hung into a special substructure via a positive connection and tension-free. The metal tiles can be dismantled without using tools. This guarantees free access to the ceiling void.

The substructure consists of the white painted carriers T24 [optionally T15]. They have been manufactured from coil-coated material in a roll forming process.

The carriers are suspended from the bare ceiling at a spacing of 1200 mm [module 600] or 1250 mm [module 625] with nonius suspension elements [rigidly] or quick fixing hangers using officially approved dowels.

F Le système de cassettes métalliques S2 de durlum est un système de suspension avec ossature visible. S2 se caractérise par un décalage en hauteur d'env. 15 mm entre la cassette et le rail porteur. L'ossature facile à monter et les plaques symétriques garantissent une installation facile. En outre, S2 peut être optimisé en fonction de vos besoins du point de vue acoustique et imprimé avec un motif.

CASSETTES MÉTALLIQUES

Matériau

Tôle d'acier galvanisée [$t=0,5\text{mm}$; en option $0,6\text{mm}$], aluminium [$t=0,6\text{mm}$], acier inoxydable [$t=0,6\text{mm}$].

Finition et impression

La tôle d'acier galvanisée et l'aluminium peuvent être pourvus d'un revêtement en poudre similaire à RAL 9010 blanc mat ou selon les instructions du client. L'épaisseur de la couche est environ de $60\mu\text{m}$. De plus, les cassettes pourvues d'un revêtement en poudre peuvent être imprimées avec des motifs spécifiques du client.

L'aluminium peut aussi être pourvu d'une finition anodisée ou miroir.

Les cassettes métalliques en acier inox sont disponibles en finition brossée ou miroir.

Version

Les cassettes métalliques sont disponibles avec des arêtes vives.

Taille des cassettes

Module 600, T24: $575\times 575\text{mm}$ [long. x larg.]
Module 600, T15: $584\times 584\text{mm}$ [long. x larg.]
Module 625, T24: $600\times 600\text{mm}$ [long. x larg.]

Acoustique

L'absorption acoustique est garantie en standard par un voile acoustique noir de durlum [$\alpha_w = \text{env. } 0,73$].

Perforation

En standard, durlum offre la perforation RG-L15. Vous trouverez d'autres perforations aux pages 92-97.

INSTALLATION

Les cassettes métalliques à bords vifs s'accrochent à une ossature spéciale de manière solide et sans tension. Les cassettes peuvent être démontées sans outil. Cela garantit l'accès libre à l'espace vide du plafond.

L'ossature consiste des profilés porteurs T24 [T15 en option] laqués blanc. Ils sont fabriqués par roulage en matériau prélaqué. Afin que les profilés porteurs résistent à la compression, ils sont suspendus à la dalle

Die Trageprofile werden im Abstand von 1 200mm [Modul 600] bzw. 1 250mm [Modul 625] mit Noniusabhängern [drucksteif] oder mit Schnellspannabhängern mit amtlich zugelassenen Dübeln von der Rohdecke abgehängt.

Der Abstand der Abhänger richtet sich nach den Anforderungen der DIN EN 13964 und der Statik des Systems und ist vom Auftragnehmer nachzuweisen und festzulegen.

Die Trageprofile besitzen in den senkrechten Stegen Ausstanzungen, in die im Modulabstand 1 200mm bzw. 1 250mm lange T24 [T15] Querprofile kraftschlüssig eingerastet werden.

In die Ausstanzungen dieser Profile werden 600mm bzw. 625mm lange T24 [T15] Profile kraftschlüssig eingerastet.

Auf eine waag- und fluchtgerechte Montage des so gebildeten Rostes ist zu achten.

Der Anschluss der Metallkassetten an die Wand kann über folgende Wandanschlussprofile erfolgen:

- Randwinkel F 025
- Stufenrandwinkel F 2025
- Bilderleiste 031
- Randwinkel L 015
- Stufenrandwinkel W 014

Zu beachten

Die Montage muss gemäß der Montageanleitung ausgeführt werden. Sie steht auf www.durlum.com als Download zu Verfügung.

TECHNISCHE NORMEN

Die Teile entsprechen der DIN EN 13964.

Die Produktion erfolgt gemäß Festlegungen der TAIM sowie den durlum-Werknormen. Sie ist nach ISO 9001:2008 und ISO 14001:2004 güteüberwacht und durch den TÜV zertifiziert.

The spacing of the suspension hangers depends on the requirements of DIN EN 13964 and the statics of the system and must be proven and established by the contractor.

The carriers have punched slots in the vertical ligaments, into which cross carriers T24 [T15] 1 200mm or 1 250mm in length are snap-fitted at the module spacing.

T24 [T15] profiles 600 and 625mm in length are snap-fitted in the punched slots friction-locked.

Ensure horizontal and flush alignment during installation of the grid thus formed.

The metal tiles can be connected to the wall using the following wall bracket profiles:

- Perimeter trim F 025
- Perimeter trim F 2025
- Picture-rail trim 031
- Perimeter trim L 015
- Perimeter trim W 014

Please note

Installation must be carried out according to the installation instructions. They are available for download at www.durlum.com.

TECHNICAL STANDARDS

The parts comply with DIN EN 13964.

Production complies with the TAIM guidelines and the durlum works standards. It has been quality controlled according to ISO 9001:2008 and ISO 14001:2004 and certified by TÜV.

au moyen d'éléments de suspension Nonius ou d'une suspension rapide à l'aide de chevilles officiellement homologuées à un écart de 1 200mm [module 600] ou 1 250mm [module 625].

L'écart entre les éléments de suspension doit être défini selon les exigences de la norme DIN EN 13964 et la statique du système; le prestataire devra le déterminer et présenter un justificatif.

Les découpes des profilés porteurs sont pourvus de traverses verticales dans lesquelles les profilés transversaux T24 [T15] d'une longueur de 1 200mm ou 1 250mm peuvent être encliquetés par liaison de force à la distance de module.

Les profilés T24 [T15] d'une longueur de 600mm ou 625mm sont encliquetés dans les découpes de ces profilés par liaison de force.

Bien veiller à l'alignement horizontal et vertical de l'installation de la grille générée par cela.

Le raccordement des cassettes au mur peut être exécuté via les profilés de raccordement mural suivants:

- Cornière de rive F 025
- Cornière de rive double F 2025
- Profilé pour suspension de tableaux 031
- Cornière de rive L 015
- Cornière de rive double W 014

À observer impérativement

L'installation doit être réalisée conformément à la notice d'installation. Celle-ci peut être téléchargée sur le site www.durlum.com.

NORMES TECHNIQUES

Les pièces correspondent à la norme DIN EN 13964.

La production a lieu selon les dispositions du TAIM ainsi que des normes intérieures de durlum. Sa qualité est surveillée selon ISO 9001:2008 et ISO 14001:2004 et certifiée par le TÜV.

EMPFOHLENE LEUCHE

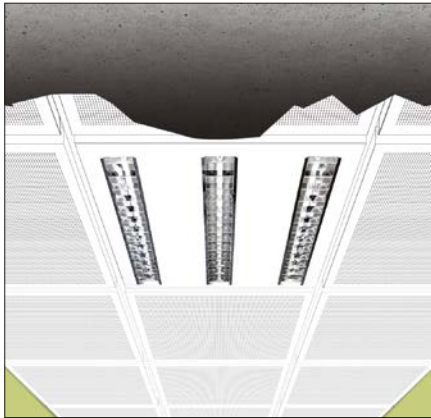

1417
FH | 3x14W/4x14W | H=55mm

DECKE UND LICHT

D Als Hersteller von Metalldecken und Lichtsystemen können wir Ihnen optimale und moderne Gesamtlösungen für ihr Projekt anbieten.

Unsere Leuchten integrieren sich hervorragend in die Decken, sind ästhetisch, effizient und leistungsstark. Durch die einfache Plug-in Verbindung entfallen aufwendige Installationsarbeiten.

Die oben gezeigte Leuchte empfehlen wir für das System S2. Details finden Sie im Kapitel „Licht“ auf der Seite 100.

Unser gesamtes Spektrum sehen Sie unter www.durlum.com.

RECOMMENDED LUMINAIRE

CEILING & LIGHTING

E As a manufacturer of metal ceilings and lighting systems, we are able to offer you optimum and modern complete solutions for your project.

Our luminaires are aesthetically pleasing, efficient and high-performance, and can be integrated exceptionally well into ceilings. The simple plug-in connection avoids costly installation work.

We recommend the above luminaire for the system S2. Details can be found in the "Lighting" section on page 100.

Please visit us at www.durlum.com to view our complete portfolio.

LUMINAIRE RECOMMANDÉ



100

mehr | more | plus



PLAFOND ET ÉCLAIRAGE

F En tant que fabricant de plafonds métalliques et de systèmes d'éclairage, nous pouvons vous offrir des solutions complètes idéales et modernes pour votre projet.

Nos luminaires s'intègrent à la perfection dans les plafonds, sont esthétiques, efficients et performants. La connexion simple plug in rend les travaux d'installation fastidieux superflus.

Nous recommandons les luminaires présentés ci-dessus pour le système S2. Vous trouverez les détails au chapitre «Éclairage», à la page 100.

Notre gamme complète est présentée sur le site www.durlum.com.

METALLKASSETTENAUSFÜHRUNG

METAL TILE DESIGN

VERSION À CASSETTES MÉTALLIQUES

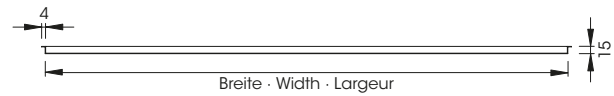
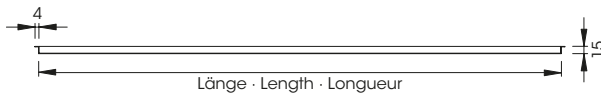

D 2575 | Modul 600
Länge x Breite: 575x575mm
Für Trageprofil T24
Perforation: ohne

2575 P | Modul 600
Länge x Breite: 575x575mm
Für Trageprofil T24
Perforation: RG-L15
Lochfreier Rand: 14mm

2575 ST | Modul 600
Länge x Breite: 575x575mm
Für Trageprofil T24
Streckmetallraute: 16x11x1,75

2584 | Modul 600
Länge x Breite: 584x584mm
Für Trageprofil T15
Perforation: ohne

2584 P | Modul 600
Länge x Breite: 584x584mm
Für Trageprofil T15
Perforation: RG-L15
Lochfreier Rand: 18,5mm

2600 | Modul 625
Länge x Breite: 600x600mm
Für Trageprofil T24
Perforation: ohne

2600 P | Modul 625
Länge x Breite: 600x600mm
Für Trageprofil T24
Perforation: RG-L15
Lochfreier Rand: 26,5mm

2600 ST | Modul 625
Länge x Breite: 600x600mm
Für Trageprofil T24
Streckmetallraute: 16x11x1,75

E 2575 | Module 600
Length x Width: 575x575mm
For carrier T24
Perforation: none

2575 P | Module 600
Length x Width: 575x575mm
For carrier T24
Perforation: RG-L15
Plain border: 14mm

2575 ST | Module 600
Length x Width: 575x575mm
For carrier T24
Expanded metal lozenge: 16x11x1.75

2584 | Module 600
Length x Width: 584x584mm
For carrier T15
Perforation: none

2584 P | Module 600
Length x Width: 584x584mm
For carrier T15
Perforation: RG-L15
Plain border: 18.5mm

2600 | Module 625
Length x Width: 600x600mm
For carrier T24
Perforation: none

2600 P | Module 625
Length x Width: 600x600mm
For carrier T24
Perforation: RG-L15
Plain border: 26.5mm

2600 ST | Module 625
Length x Width: 600x600mm
For carrier T24
Expanded metal lozenge: 16x11x1.75

F 2575 | Module 600
Longueur x largeur: 575x575mm
Pour profilé porteur T24
Perforation: sans

2575 P | Module 600
Longueur x largeur: 575x575mm
Pour profilé porteur T24
Perforation: RG-L15
Bord non-perforé: 14mm

2575 ST | Module 600
Longueur x largeur: 575x575mm
Pour profilé porteur T24
Maille en métal déployé: 16x11x1,75

2584 | Module 600
Longueur x largeur: 584x584mm
Pour profilé porteur T15
Perforation: sans

2584 P | Module 600
Longueur x largeur: 584x584mm
Pour profilé porteur T15
Perforation: RG-L15
Bord non-perforé: 18,5mm

2600 | Module 625
Longueur x largeur: 600x600mm
Pour profilé porteur T24
Perforation: sans

2600 P | Module 625
Longueur x largeur: 600x600mm
Pour profilé porteur T24
Perforation: RG-L15
Bord non-perforé: 26,5mm

2600 ST | Module 625
Longueur x largeur: 600x600mm
Pour profilé porteur T24
Maille en métal déployé: 16x11x1,75

ANSCHLUSSDETAILS

CONNECTION DETAILS

DÉTAILS DE JONCTION

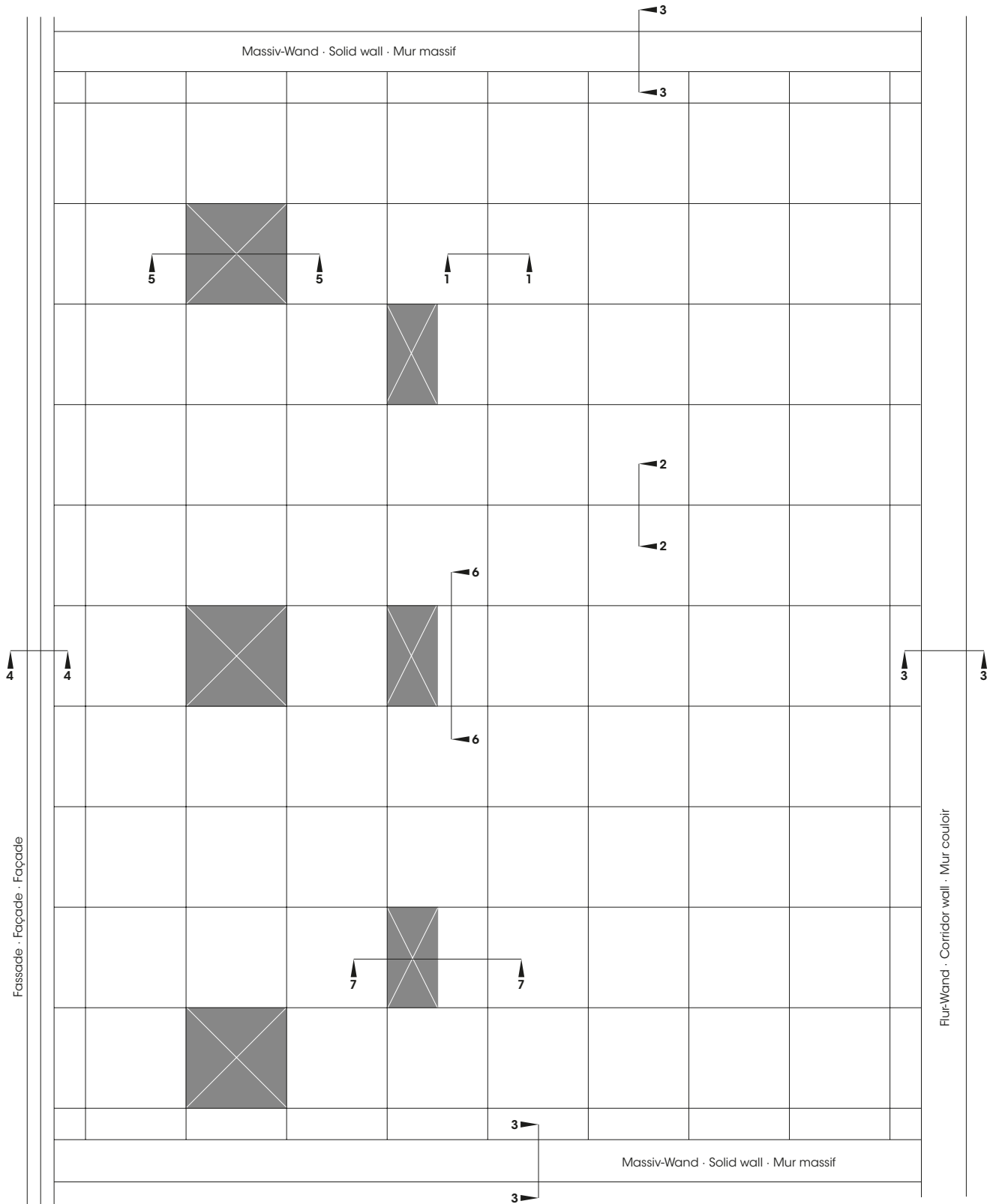

D Die im Schema angeführten Anschluss- und Einbaudetails sind auf den Seiten 58-61 im Detail dargestellt. Informationen zu den benötigten Unterkonstruktionsteilen finden Sie auf den Seiten 62-64.

E The connection and fitting information in the diagram is given in detail on pages 58-61. Information on the components required for the substructure is given on pages 62-64.

F Les indications relatives au raccordement et à la pose faites sur le schéma sont représentées en détail aux pages 58-61. Vous trouverez des informations sur les éléments d'ossature nécessaires aux pages 62-64.

Detail 1-1

Mit Trageprofil T24
With carrier T24
Avec profilé porteur T24

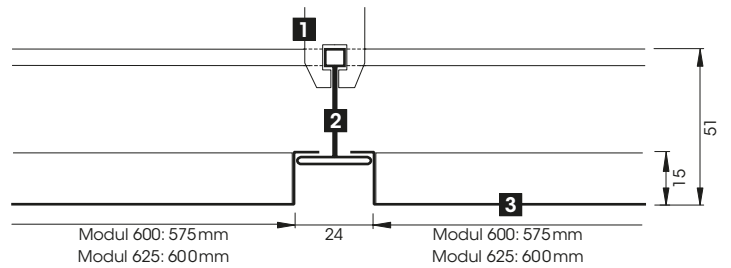

- 1** Abhänger
- 2** Trageschiene T24
- 3** Kassette

- 1** Suspension hanger
- 2** Carrier T24
- 3** Tile

- 1** Élément de suspension
- 2** Rail porteur T24
- 3** Cassette

Detail 1-1

Mit Trageprofil T15
With carrier T15
Avec profilé porteur T15

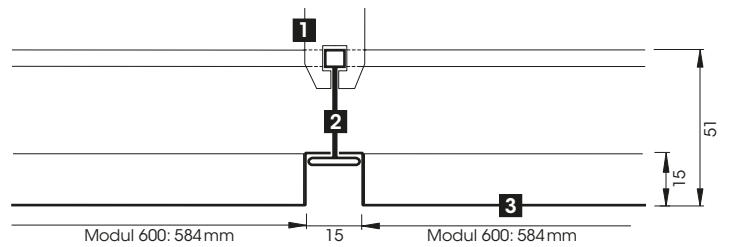

- 1** Abhänger
- 2** Trageschiene T15
- 3** Kassette

- 1** Suspension hanger
- 2** Carrier T15
- 3** Tile

- 1** Élément de suspension
- 2** Rail porteur T15
- 3** Cassette

Detail 2-2

Mit Trageprofil T24
With carrier T24
Avec profilé porteur T24

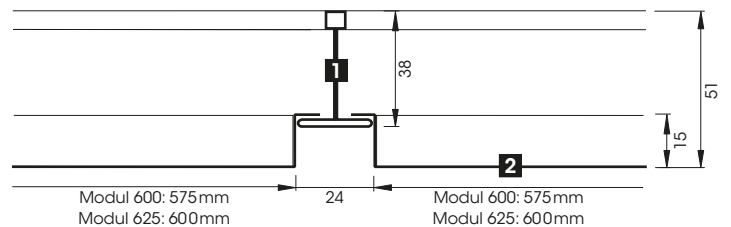

- 1** Trageschiene T24
- 2** Kassette

- 1** Carrier T24
- 2** Tile

- 1** Rail porteur T24
- 2** Cassette

Detail 2-2

Mit Trageprofil T15
With carrier T15
Avec profilé porteur T15

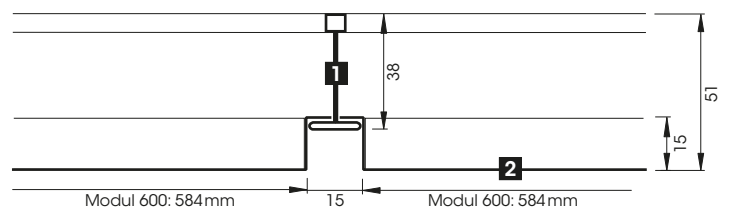

- 1** Trageschiene T15
- 2** Kassette

- 1** Carrier T15
- 2** Tile

- 1** Rail porteur T15
- 2** Cassette

Detail 3-3

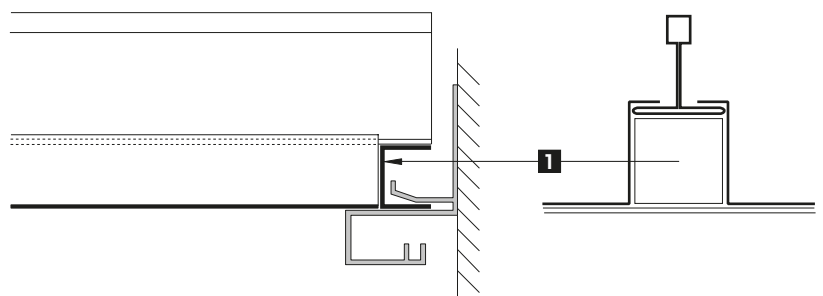
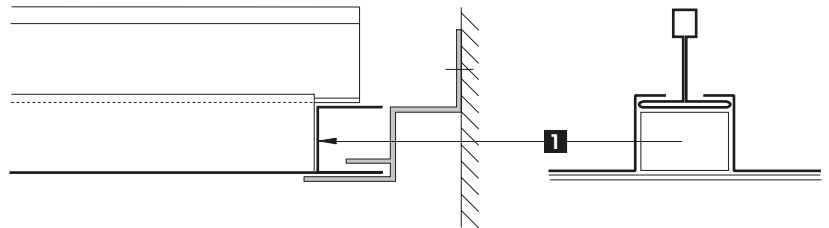
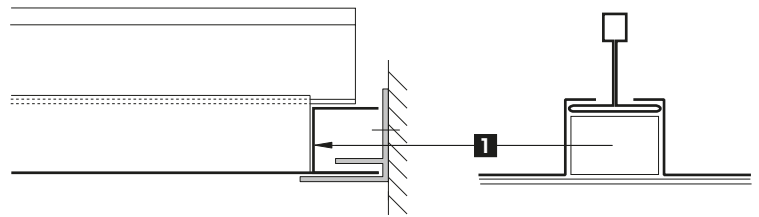

1 Schließen mit Randfüllstück

1 Closing with edge filler panel

1 Fermeture avec une pièce de bord

Detail 4-4

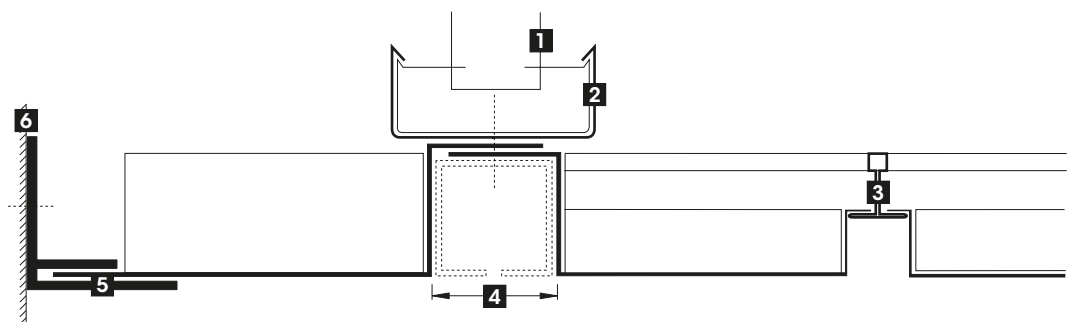

1 Noniusunterteil U 1063

2 Trageprofil U 1060

3 Trageprofil T24 [T15]

4 Profil-Abmessungen gemäß Einbauteil

5 Randwinkel F 025

6 Fassade

1 Nonius lower part U 1063

2 Carrier U 1060

3 Carrier T24 [T15]

4 Profile dimensions according to mounting part

5 Perimeter trim F 025

6 Façade

1 Élément de suspension Nonius inf. U 1063

2 Profilé porteur U 1060

3 Profilé porteur T24 [T15]

4 Dimensions du profilé selon la pièce de montage

5 Cornière de rive F 025

6 Façade

Detail 4-4

Mit Höhensprung
With height difference
Avec dénivelée

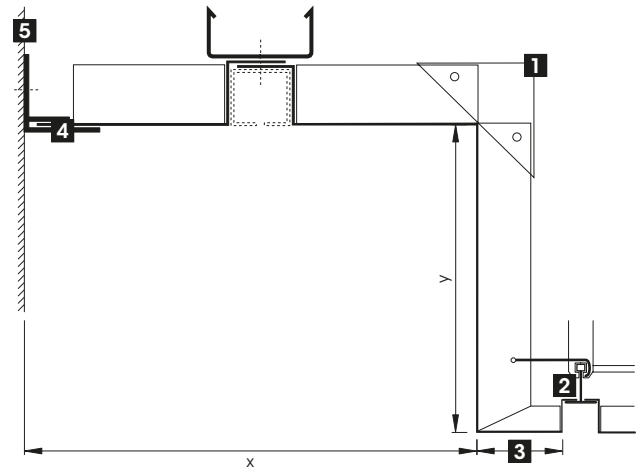

- 1** Ecke mit Lasche verbunden
- 2** Trageprofil T24 [T15]
- 3** Mind. 25mm
- 4** Randwinkel F 025
- 5** Fassade

- 1** Corner connected to lug
- 2** Carrier T24 [T15]
- 3** Min. 25mm
- 4** Perimeter trim F 025
- 5** Façade

- 1** Raccord de connexion
- 2** Profilé porteur T24 [T15]
- 3** Au moins 25mm
- 4** Cornière de rive F 025
- 5** Façade

Detail 5-5

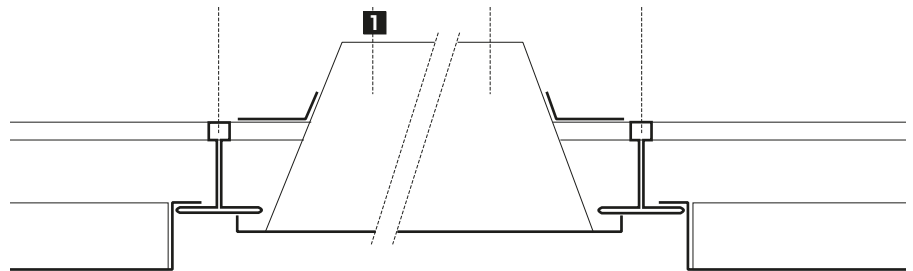

- 1** Leuchtenabhängung zur Rohdecke
Alternative: Leuchtenabhängung durch Auflegen auf der Decken-UK. Die UK muss in diesem Fall zusätzlich zur Rohdecke abgehängt werden, die zulässigen Gewichte dürfen nicht überschritten werden, Statik prüfen.

- 1** Suspension of luminaire from bare ceiling
Alternative: The luminaire is placed on the ceiling suspension. In this case, the substructure needs additional suspension from the bare ceiling. The admissible weights must not be exceeded, check statics.

- 1** Luminaire suspendu directement à la dalle
Variante: suspension du luminaire par pose sur l'ossature du plafond Dans ce cas, prévoir des porteurs supplémentaires. Respecter les charges admissibles, la statique est à vérifier.

Detail 5-5

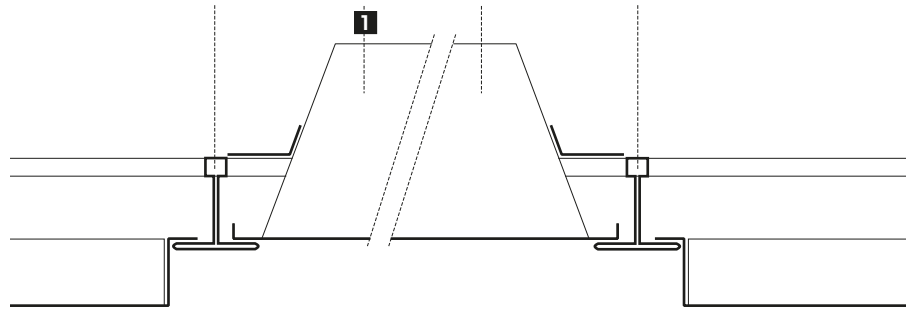

- 1** Leuchtenabhängung zur Rohdecke
Alternative: Leuchtenabhängung durch Auflegen auf der Decken-UK. Die UK muss in diesem Fall zusätzlich zur Rohdecke abgehängt werden, die zulässigen Gewichte dürfen nicht überschritten werden, Statik prüfen.

- 1** Suspension of luminaire from bare ceiling
Alternative: The luminaire is placed on the ceiling suspension. In this case, the substructure needs additional suspension from the bare ceiling. The admissible weights must not be exceeded, check statics.

- 1** Luminaire suspendu directement à la dalle
Variante: suspension du luminaire par pose sur l'ossature du plafond. Dans ce cas, prévoir des porteurs supplémentaires. Respecter les charges admissibles, la statique est à vérifier.

Detail 6-6

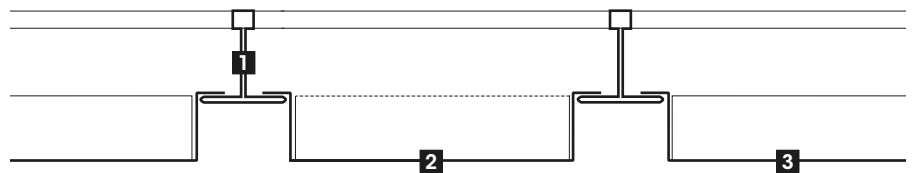

- 1** Trageprofil T24 [T15]
2 Füllplatte
3 Kassette

- 1** Carrier T24 [T15]
2 Fill-in panel
3 Tile

- 1** Profilé porteur T24 [T15]
2 Plaque de remplissage
3 Cassette

Detail 7-7

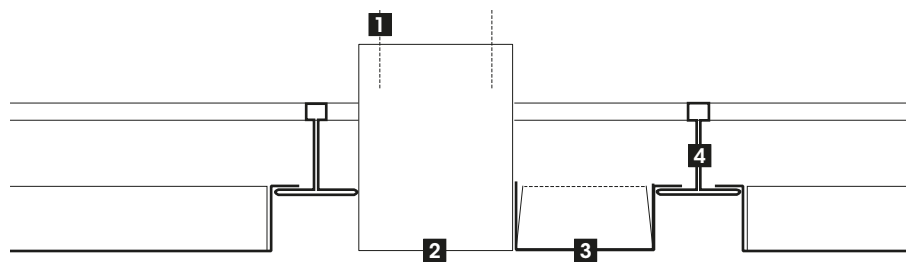

- 1** Abhängung an Decke
2 Leuchte
3 Füllplatte
4 Trageprofil T24 [T15]

- 1** Suspension from ceiling
2 Luminaire
3 Fill-in panel
4 Carrier T24 [T15]

- 1** Suspension du plafond
2 Luminaire
3 Plaque de remplissage
4 Profilé porteur T24 [T15]

Unterkonstruktion Substructure Ossature	System	
	<p>T24 [T15] Trageprofil Trageprofil Carrier Profilé porteur</p> <p>Modul 600: L=3 600mm Modul 625: L=3 750mm</p> <p>RAL 9010</p>	S2
	<p>T24 [T15] langes Querprofil Langes Querprofil Long cross carrier Profilé transversal long</p> <p>Modul 600: L=1 200mm Modul 625: L=1 250mm</p> <p>RAL 9010</p>	S2
	<p>T24 [T15] kurzes Querprofil Kurzes Querprofil Short cross carrier Profilé transversal court</p> <p>Modul 600: L=600mm Modul 625: L=625mm</p> <p>RAL 9010</p>	S2
	<p>T24/10 K Schnellspanabhängler Quick fixing [spring type] hanger Suspension rapide</p> <p>L=125-2000mm</p>	S2
	<p>T24/37 K Noniusunterteil Nonius lower part Élément de suspension Nonius inf.</p>	S2
	<p>U 035 Schnellspanabhängendraht Quick fixing hanger wire Fil pour suspension rapide</p> <p>L_{Min}: 150mm, L_{Max}: 2000mm</p>	S2
	<p>U 1007 Randfüllstück Edge filler panel Pièce de bord</p>	S2
	<p>U 1010 Wandanschluss Wall bracket Raccordement mural</p>	S2

Unterkonstruktion | Substructure | Ossature

System

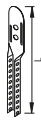

U 1300

Noniusoberteil | Nonius upper part | Élément de suspension Nonius sup.

L_{Min} : 150 mm, L_{Max} : 2000 mm

S2



U 1372

Nonius-Sicherungsstift | Nonius connector pin | Goupille de sécurité Nonius

S2

Wandanschluss | Wall connection | Raccordement mural

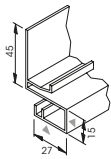

031

Bilderleiste | Picture rail | Profilé pour suspension de tableaux

Aluminium
L=3850 mm
RAL 9010

S2

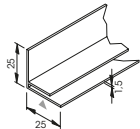

F 025

Randwinkel | Perimeter trim [F-type] | Cornière de rive

Aluminium
L=5000 mm
RAL 9010

S2

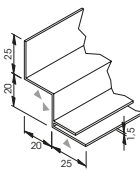

F 2025

Stufenrandwinkel | Perimeter trim | Cornière de rive double

Aluminium
L=5000 mm
RAL 9010

S2

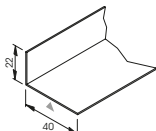

L 015

Randwinkel | Perimeter trim [L-type] | Cornière de rive

Aluminium
t=0,5 mm
L=4000 mm
RAL 9010

S2

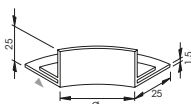

Säulenring | Column ring | Collier pour colonne

Aluminium
RAL 9010
Ø auf Anfrage | Ø on request | Ø sur demande
Besteht aus 2 Halbringen | Consists of 2 half-rings | Composé de deux parties

S2

Wandanschluss | Wall connection | Raccordement mural

System

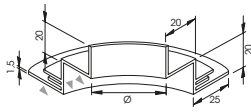

Säulenring | Column ring | Collier pour colonne

S2

Aluminium
RAL 9010
Ø auf Anfrage | Ø on request | Ø sur demande
Besteht aus 2 Halbringen | Consists of 2 half-rings | Composé de deux parties

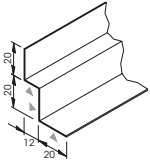

W 014

S2

Randwinkel | Perimeter trim [W-type] | Cornière de rive

Stahl | Steel | Acier
t=0,5 mm
L=4 000 mm
RAL 9010



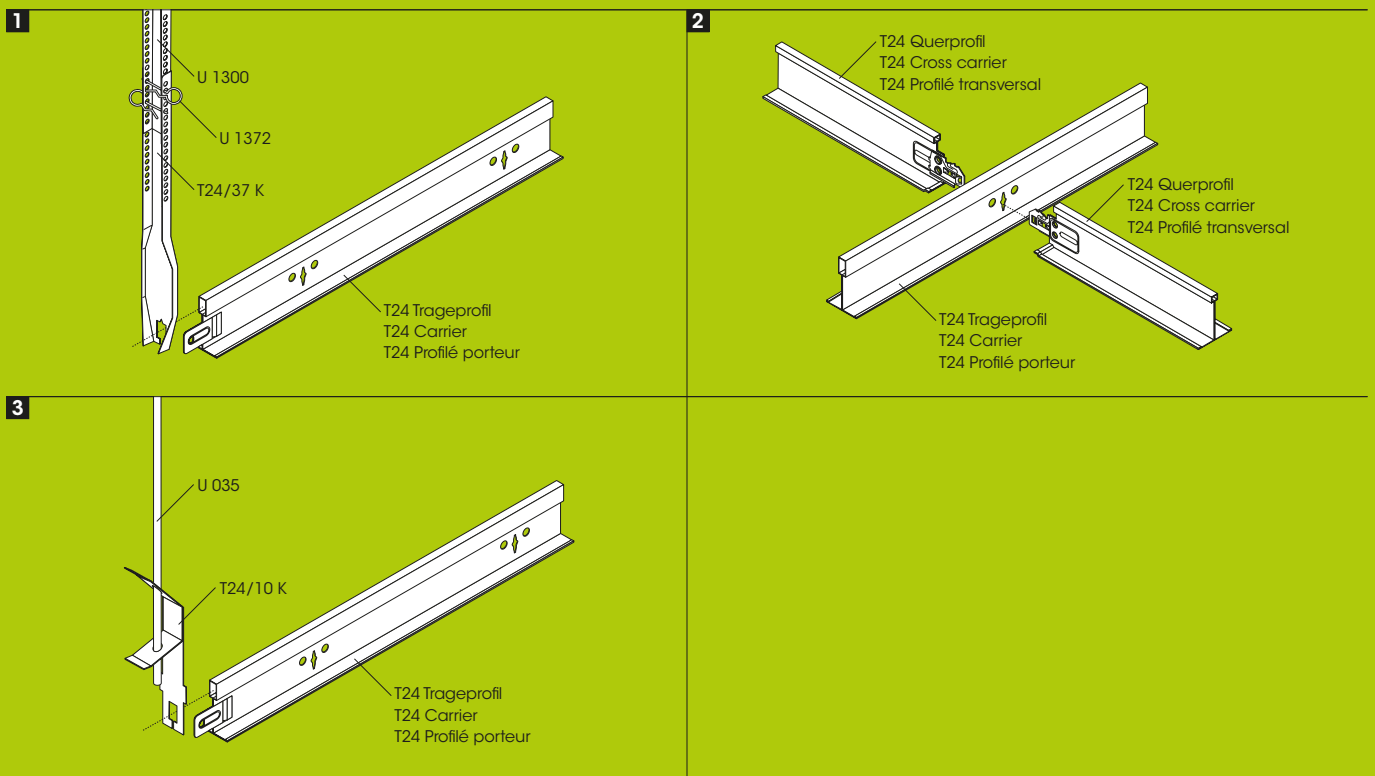
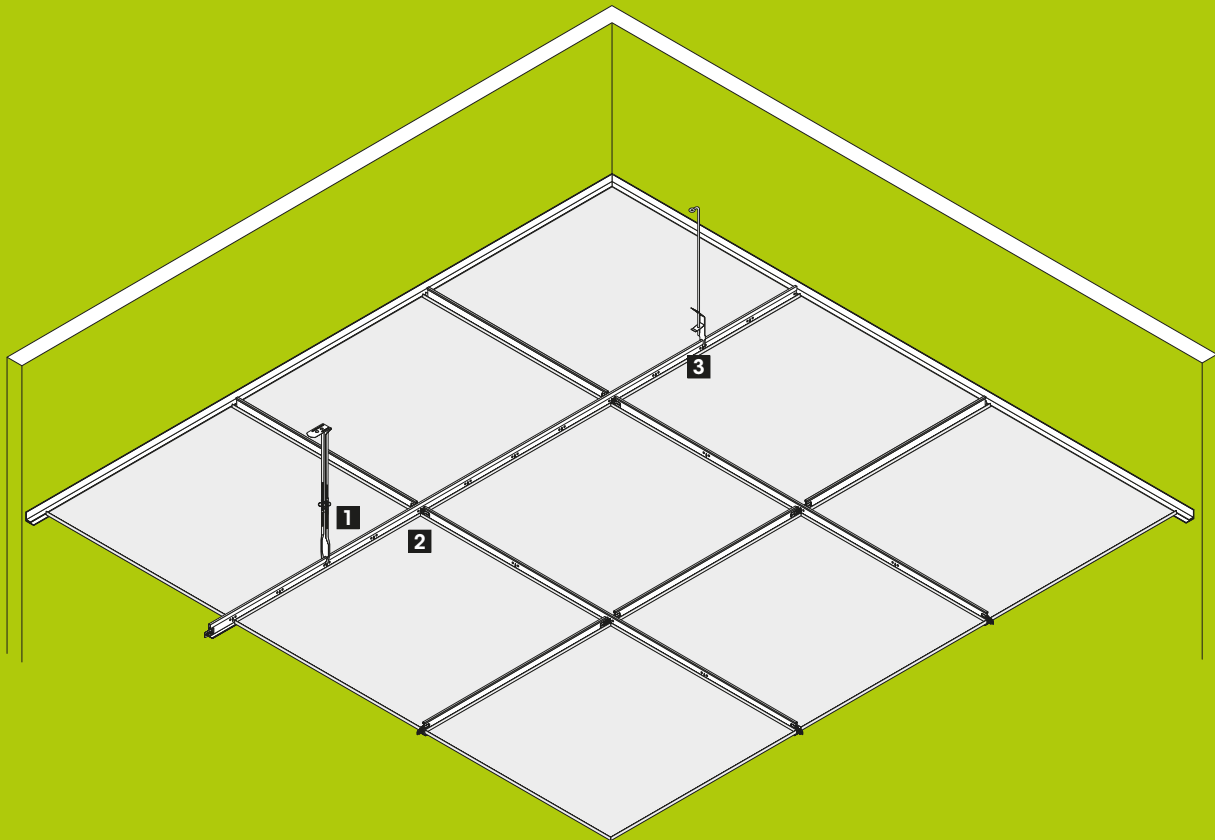

D Das Metallkassettensystem S3 von durlum ist ein Einlegesystem mit sichtbarer Unterkonstruktion. Es besitzt einen leichten Höhenversatz zwischen Kassette und Trageschiene. Die montagefreundliche Unterkonstruktion und die symmetrischen Platten garantieren eine einfache Montage. Darüber hinaus kann S3 gemäß Ihren Bedürfnissen akustisch optimiert sowie Motiv bedruckt werden.

METALLKASSETTEN

Material

Verzinktes Stahlblech [t=0,5mm; wahlweise 0,6mm], Aluminium [t=0,6mm], Edelstahl [t=0,6mm].

Oberfläche und Bedruckung

Das verzinkte Stahlblech und Aluminium kann ähnlich RAL 9010 weiß matt bzw. nach Vorgabe des Kunden pulverbeschichtet werden. Die Schichtdicke beträgt ca. 60µm. Zusätzlich können die pulverbeschichteten Metallkassetten mit kundenspezifischen Motiven bedruckt werden.

Das Aluminium kann auch bandeloxiert oder spiegelglänzend ausgeführt werden.

Die Metallkassetten aus Edelstahl sind gebürstet oder spiegelglänzend erhältlich.

Ausführung

Die Metallkassetten werden scharfkantig ausgeführt.

Kassettengröße

Modul 600, T24: 592x592mm [LxB]
Modul 625, T24: 617x617mm [LxB]

Akustik

Die Schallabsorption erfolgt standardmäßig über ein schwarzes durlum Akustikvlies [α_w =ca. 0,73].

Perforation

Als Standard bietet durlum die Perforation RG-L15 an. Weitere Perforationen finden Sie auf den Seiten 92-97.

MONTAGE

Die scharfkantigen Metallkassetten werden auf eine spezielle Unterkonstruktion formschlüssig und spannungsfrei gelegt. Die Metallkassetten können werkzeuglos demontiert werden. Ein freier Zugang zum Deckenhohlraum ist dadurch gewährleistet.

Die Unterkonstruktion besteht aus den weiß lackierten Trageprofilen T24. Sie sind im Rollformverfahren aus bandbeschichtetem Material hergestellt.

Die Trageprofile werden im Abstand von 1200mm [Modul 600] bzw. 1250mm [Mo-

E The metal tile system S3 from durlum is a suspension system with visible substructure. It has a slight height offset between tile and carrier. The easy-to-install substructure and the symmetrical panels guarantee easy installation. Furthermore, S3 can be optimized in terms of acoustics and printed with visuals according to your needs.

METAL TILES

Material

Galvanized sheet steel [t=0.5mm; optionally 0.6mm], aluminium [t=0.6mm], stainless steel [t=0.6mm].

Surface and printing

The galvanized steel and aluminium can be powder-coated white matt similar to RAL 9010 or according to customer specifications. The coating thickness is approx. 60µm. The powder-coated metal tiles can also be printed with customized visuals.

The aluminium can also be supplied coil anodized or mirror polished.

The stainless steel metal tiles are available brushed or mirror polished.

Design

The metal tiles are designed sharp-edged.

Tile size

Module 600, T24: 592x592mm [LxW]
Module 625, T24: 617x617mm [LxW]

Acoustics

As standard, sound absorption with black durlum acoustic fleece [α_w =approx. 0.73].

Perforation

durlum offers the RG-L15 perforation as standard. For other available perforations, please see pages 92-97.

INSTALLATION

The sharp-edged metal tiles are placed on a special substructure via a positive connection and tension-free. The metal tiles can be dismantled without using tools. This guarantees free access to the ceiling void.

The substructure consists of the white painted carriers T24. They have been manufactured from coil-coated material in a roll forming process.

The carriers are suspended from the bare ceiling at a spacing of 1200mm [module 600] or 1250mm [module 625] with non-suspension elements [rigidly] or quick fixing hangers using officially approved dowels.

The spacing of the suspension hangers de-

F Le système de cassettes métalliques S3 de durlum est un système d'insertion avec ossature visible. Il est pourvu d'un décalage en hauteur entre cassette et rail porteur. L'ossature facile à monter et les plaques symétriques garantissent une installation facile. En outre, S3 peut être optimisé en fonction de vos besoins du point de vue acoustique et imprimé avec un motif.

CASSETTES MÉTALLIQUES

Matériau

Tôle d'acier galvanisée [t=0,5mm; en option 0,6mm], aluminium [t=0,6mm], acier inoxydable [t=0,6mm].

Finition et impression

La tôle d'acier galvanisée et l'aluminium peuvent être pourvus d'un revêtement en poudre similaire à RAL 9010 blanc mat ou selon les instructions du client. L'épaisseur de la couche est environ de 60µm. De plus, les cassettes pourvues d'un revêtement en poudre peuvent être imprimées avec des motifs spécifiques du client.

L'aluminium peut aussi être pourvu d'une finition anodisée ou miroir.

Les cassettes métalliques en acier inox sont disponibles en finition brossée ou miroir.

Version

Les cassettes métalliques sont disponibles avec des arêtes vives.

Taille des cassettes

Module 600, T24: 592x592mm [long. x larg.]
Module 625, T24: 617x617mm [long. x larg.]

Acoustique

L'absorption acoustique est garantie en standard par un voile acoustique noir de durlum [α_w =env. 0,73].

Perforation

En standard, durlum offre la perforation RG-L15. Vous trouverez d'autres perforations aux pages 92-97.

INSTALLATION

Les cassettes métalliques à bords vifs sont placées sur une ossature spéciale de manière solidaire et sans tension. Les cassettes peuvent être démontées sans outil. Cela garantit l'accès libre à l'espace vide du plafond.

L'ossature consiste des profilés porteurs T24 laqués blanc. Ils sont fabriqués par roulage en matériau prélaqué.

Afin que les profilés porteurs résistent à la compression, ils sont suspendus à la dalle au moyen d'éléments de suspension No-

dul 625] mit Noniusabhängern [drucksteif] oder mit Schnellspanabhängern mit amtlich zugelassenen Dübeln von der Rohdecke abgehängt.

Der Abstand der Abhänger richtet sich nach den Anforderungen der DIN EN 13964 und der Statik des Systems und ist vom Auftragnehmer nachzuweisen und festzulegen.

Die Trageprofile besitzen in den senkrechten Stegen Ausstanzungen, in die im Modulabstand 1 200mm bzw. 1 250mm lange T24 Querprofile kraftschlüssig eingerastet werden.

In die Ausstanzungen dieser Profile werden 600mm bzw. 625mm lange T24 Profile kraftschlüssig eingerastet.

Auf eine waag- und fluchtgerechte Montage des so gebildeten Rostes ist zu achten.

Der Anschluss der Metallkassetten an die Wand kann über folgende Wandanschlussprofile erfolgen:

- Randwinkel F 025
- Stufenrandwinkel F 2025
- Bilderleiste 031
- Randwinkel L 015
- Stufenrandwinkel W 014

Zu beachten

Die Montage muss gemäß der Montageanleitung ausgeführt werden. Sie steht auf www.durlum.com als Download zu Verfügung.

TECHNISCHE NORMEN

Die Teile entsprechen der DIN EN 13964.

Die Produktion erfolgt gemäß Festlegungen der TAIM sowie den durlum-Werknormen. Sie ist nach ISO 9001:2008 und ISO 14001:2004 güteüberwacht und durch den TÜV zertifiziert.

depends on the requirements of DIN EN 13964 and the statics of the system and must be proved and established by the contractor. The carriers have punched slots in the vertical ligaments, into which cross carriers T24 1 200mm or 1 250mm in length are snap-fitted at the module spacing.

T24 profiles 600 and 625mm in length are snap-fitted in the punched slots friction-locked.

Ensure horizontal and flush alignment during installation of the grid thus formed.

The metal tiles can be connected to the wall using the following wall bracket profiles:

- Perimeter trim F 025
- Perimeter trim F 2025
- Picture-rail trim 031
- Perimeter trim L 015
- Perimeter trim W 014

Please note

Installation must be carried out according to the installation instructions. They are available for download at www.durlum.com.

TECHNICAL STANDARDS

The parts comply with DIN EN 13964.

Production complies with the TAIM guidelines and the durlum works standards. It has been quality controlled according to ISO 9001:2008 and ISO 14001:2004 and certified by TÜV.

nus ou d'une suspension rapide à l'aide de chevilles officiellement homologuées à un écart de 1 200mm [module 600] ou 1 250mm [module 625].

L'écart entre les éléments de suspension doit être défini selon les exigences de la norme DIN EN 13964 et la statique du système; le prestataire devra le déterminer et présenter un justificatif.

Les traverses verticales des profilés porteurs sont pourvues de découpes dans lesquelles des profilés transversaux T24 d'une longueur de 1 200mm ou 1 250mm à la distance de module.

Des profilés T24 d'une longueur de 600mm ou 625mm sont encliquetés dans les découpes des ces profilés par liaison de force.

Bien veiller à l'alignement horizontal et vertical de l'installation de la grille générée par cela.

Le raccordement des cassettes au mur peut être exécuté via les profilés de raccordement mural suivants:

- Cornière de rive F 025
- Cornière de rive double F 2025
- Profilé pour suspension de tableaux 031
- Cornière de rive L 015
- Cornière de rive double W 014

À observer impérativement

L'installation doit être réalisée conformément à la notice d'installation. Celle-ci peut être téléchargée sur le site www.durlum.com.

NORMES TECHNIQUES

Les pièces correspondent à la norme DIN EN 13964.

La production a lieu selon les dispositions du TAIM ainsi que des normes intérieures de durlum. Sa qualité est surveillée selon ISO 9001:2008 et ISO 14001:2004 et certifiée par le TÜV.

EMPFOHLENE LEUCHE

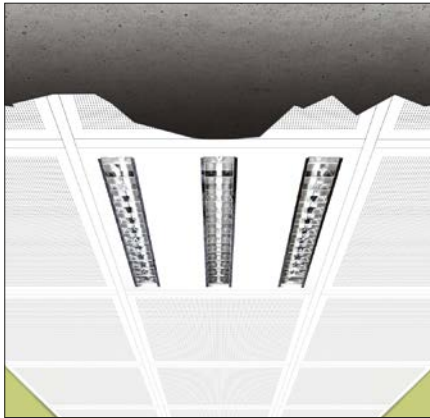

1417
FH | 3x14W/4x14W | H=55mm

DECKE UND LICHT

D Als Hersteller von Metalldecken und Lichtsystemen können wir Ihnen optimale und moderne Gesamtlösungen für ihr Projekt anbieten.

Unsere Leuchten integrieren sich hervorragend in die Decken, sind ästhetisch, effizient und leistungsstark. Durch die einfache Plug-in Verbindung entfallen aufwendige Installationsarbeiten.

Die oben gezeigte Leuchte empfehlen wir für das System S3. Details finden Sie im Kapitel „Licht“ auf der Seite 100.

Unser gesamtes Spektrum sehen Sie unter www.durlum.com.

RECOMMENDED LUMINAIRE

CEILING & LIGHTING

E As a manufacturer of metal ceilings and lighting systems, we are able to offer you optimum and modern complete solutions for your project.

Our luminaires are aesthetically pleasing, efficient and high-performance, and can be integrated exceptionally well into ceilings. The simple plug-in connection avoids costly installation work.

We recommend the above luminaire for the system S3. Details can be found in the "Lighting" section on page 100.

Please visit us at www.durlum.com to view our complete portfolio.

LUMINAIRE RECOMMANDÉ



100

mehr | more | plus



PLAFOND ET ÉCLAIRAGE

F En tant que fabricant de plafonds métalliques et de systèmes d'éclairage, nous pouvons vous offrir des solutions complètes idéales et modernes pour votre projet.

Nos luminaires s'intègrent à la perfection dans les plafonds, sont esthétiques, efficients et performants. La connexion simple plug in rend les travaux d'installation fastidieux superflus.

Nous recommandons les luminaires présentés ci-dessus pour le système S3. Vous trouverez les détails au chapitre «Éclairage», à la page 100.

Notre gamme complète est présentée sur le site www.durlum.com.

METALLKASSETTENAUSFÜHRUNG

METAL TILE DESIGN

VERSION À CASSETTES MÉTALLIQUES

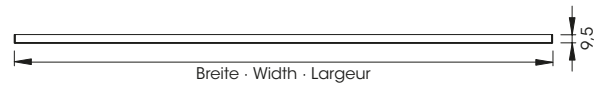
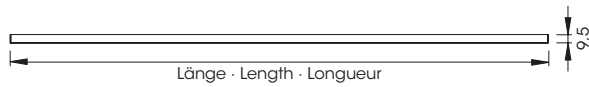

D 3592 | Modul 600
Länge x Breite: 592x592mm
Für Trageprofil T24
Perforation: ohne

3592 P | Modul 600
Länge x Breite: 592x592mm
Für Trageprofil T24
Perforation: RG-L15
Lochfreier Rand: 22,5mm

3592 ST | Modul 600
Länge x Breite: 592x592mm
Für Trageprofil T24
Streckmetallraute: 16x11x1,75

3617 | Modul 625
Länge x Breite: 617x617mm
Für Trageprofil T24
Perforation: ohne

3617 P | Modul 625
Länge x Breite: 617x617mm
Für Trageprofil T24
Perforation: RG-L15
Lochfreier Rand: 35mm

3617 ST | Modul 625
Länge x Breite: 617x617mm
Für Trageprofil T24
Streckmetallraute: 16x11x1,75

E 3592 | Module 600
Length x Width: 592x592mm
For carrier T24
Perforation: none

3592 P | Module 600
Length x Width: 592x592mm
For carrier T24
Perforation: RG-L15
Plain border: 22.5mm

3592 ST | Module 600
Length x Width: 592x592mm
For carrier T24
Expanded metal lozenge: 16x11x1.75

3617 | Module 625
Length x Width: 617x617mm
For carrier T24
Perforation: none

3617 P | Module 625
Length x Width: 617x617mm
For carrier T24
Perforation: RG-L15
Plain border: 35mm

3617 ST | Module 625
Length x Width: 617x617mm
For carrier T24
Expanded metal lozenge: 16x11x1.75

F 3592 | Module 600
Longueur x largeur: 592x592mm
Pour profilé porteur T24
Perforation: sans

3592 P | Module 600
Longueur x largeur: 592x592mm
Pour profilé porteur T24
Perforation: RG-L15
Bord non-perforé: 22,5mm

3592 ST | Module 600
Longueur x largeur: 592x592mm
Pour profilé porteur T24
Maille en métal déployé: 16x11x1,75

3617 | Module 625
Longueur x largeur: 617x617mm
Pour profilé porteur T24
Perforation: sans

3617 P | Module 625
Longueur x largeur: 617x617mm
Pour profilé porteur T24
Perforation: RG-L15
Bord non-perforé: 35mm

3617 ST | Module 625
Longueur x largeur: 617x617mm
Pour profilé porteur T24
Maille en métal déployé: 16x11x1,75

ANSCHLUSSDETAILS

CONNECTION DETAILS

DÉTAILS DE JONCTION

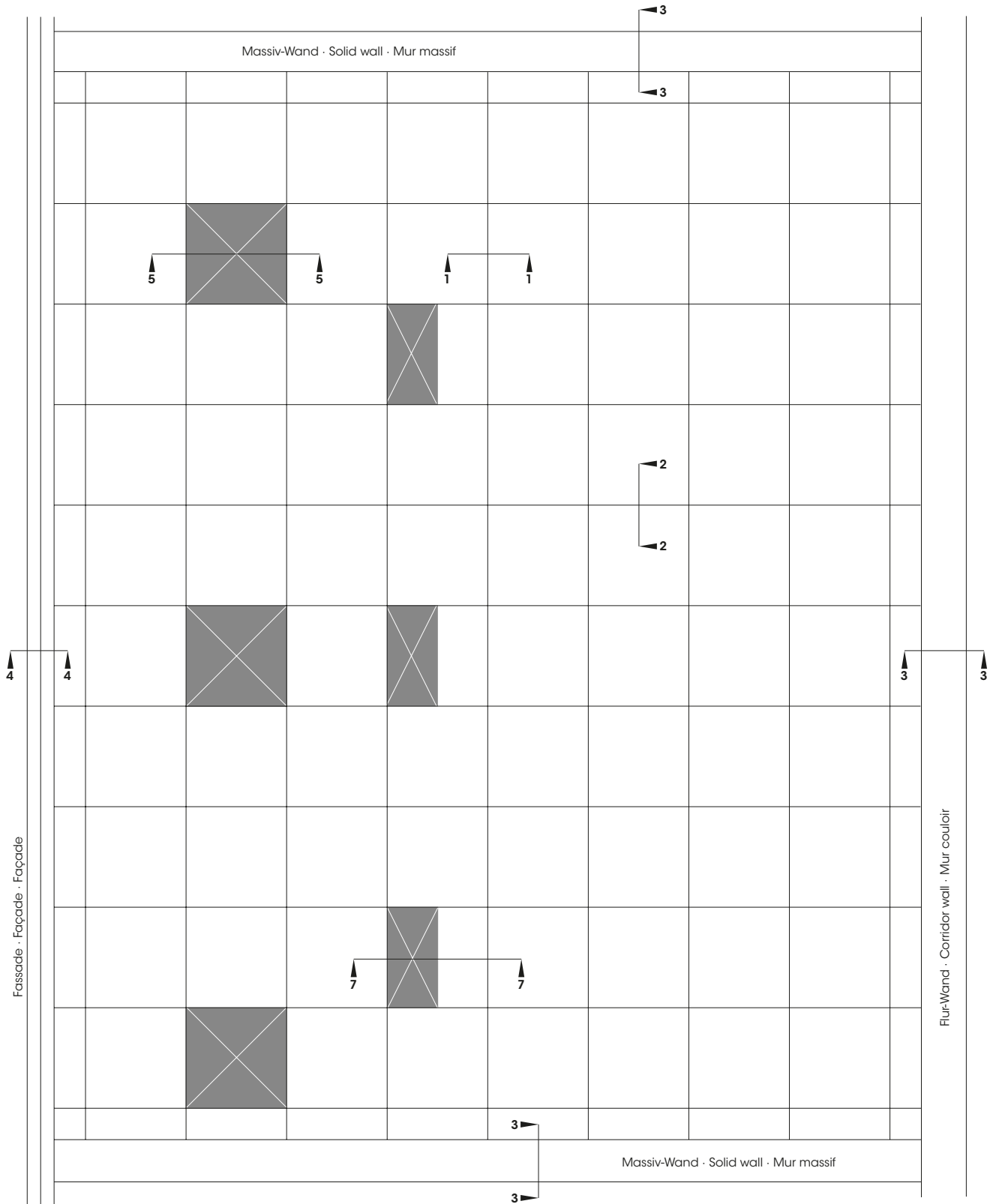

D Die im Schema angeführten Anschluss- und Einbaudetails sind auf den Seiten 74-77 im Detail dargestellt. Informationen zu den benötigten Unterkonstruktionsteilen finden Sie auf den Seiten 88-90.

E The connection and fitting information in the diagram is given in detail on pages 74-77. Information on the components required for the substructure is given on pages 88-90.

F Les indications relatives au raccordement et à la pose faites sur le schéma sont représentées en détail aux pages 74-77. Vous trouverez des informations sur les éléments d'ossature nécessaires aux pages 88-90.

Detail 1-1

Mit Trageprofil T24
With carrier T24
Avec profilé porteur T24

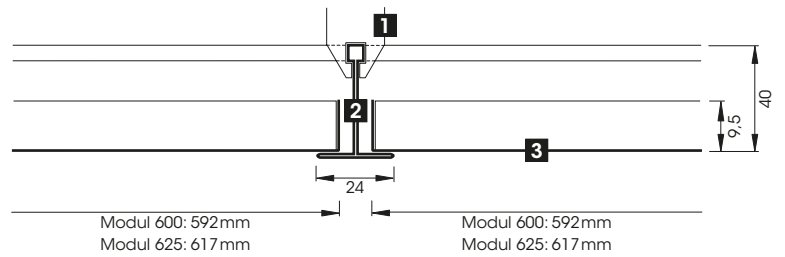

- 1** Abhänger
- 2** Trageschiene T24
- 3** Kassette

- 1** Suspension hanger
- 2** Carrier T24
- 3** Tile

- 1** Élément de suspension
- 2** Rail porteur T24
- 3** Cassette

Detail 2-2

Mit Trageprofil T24
With carrier T24
Avec profilé porteur T24

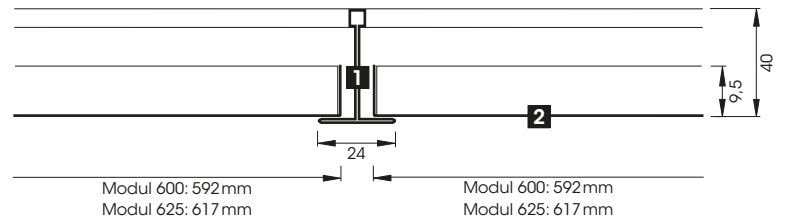

- 1** Trageschiene T24
- 2** Kassette

- 1** Carrier T24
- 2** Tile

- 1** Rail porteur T24
- 2** Cassette

Detail 3-3

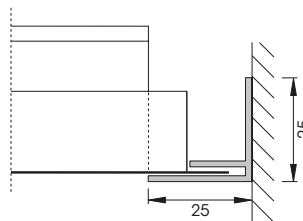

F 025

Für Randplatten, bauseits einschneiden
For perimeter panels, to be cut on site
Pour panneaux de rive, ajustement sur site

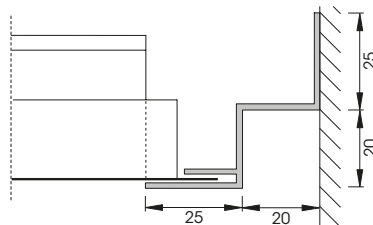

F 2025

Für Randplatten, bauseits einschneiden
For perimeter panels, to be cut on site
Pour panneaux de rive, ajustement sur site

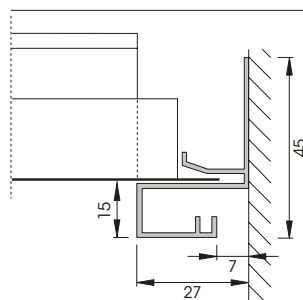

031

Für Randplatten, bauseits einschneiden
For perimeter panels, to be cut on site
Pour panneaux de rive, ajustement sur site

Detail 3-3

Mit U-Wandanschlussprofil
 With U-wall bracket
 Avec profilé en U de raccordement au mur

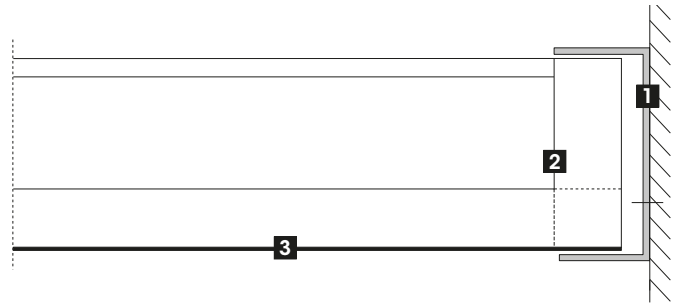

- 1** U-Wandanschlussprofil
- 2** Klemmfeder U 1065 K
- 3** Kassette

- 1** U-wall bracket
- 2** Spring clip U 1065 K
- 3** Tile

- 1** Profilé en U de raccordement au mur
- 2** Pièce à ressort U 1065 K
- 3** Cassette

Detail 4-4

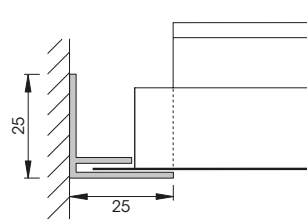

F 025

Für Randplatten, bauseits einschneiden
 For perimeter panels, to be cut on site
 Pour panneaux de rive, ajustement sur site

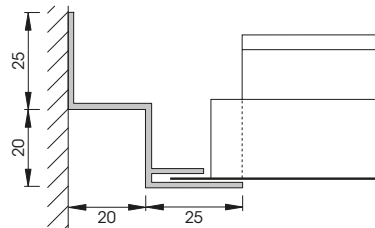

F 025

Für Randplatten, bauseits einschneiden
 For perimeter panels, to be cut on site
 Pour panneaux de rive, ajustement sur site

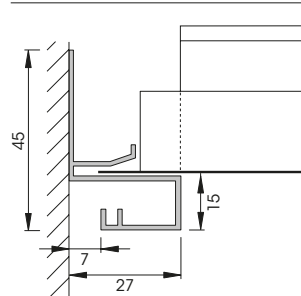

031

Für Randplatten, bauseits einschneiden
 For perimeter panels, to be cut on site
 Pour panneaux de rive, ajustement sur site

Detail 4-4

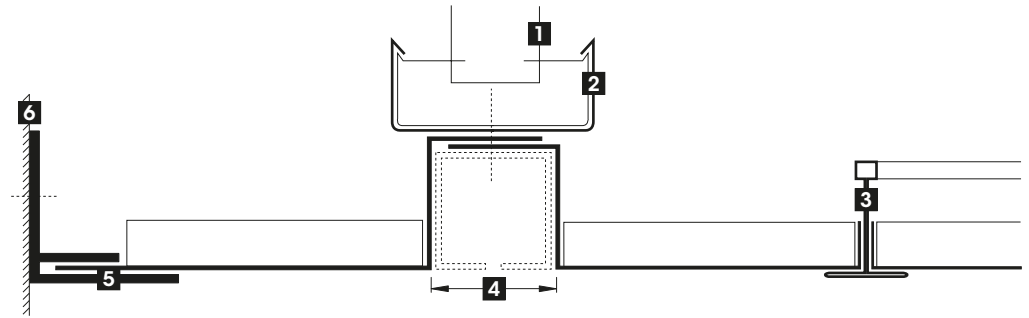

- 1** Noniusunterteil U 1063
- 2** Trageprofil U 1060
- 3** Trageprofil T24
- 4** Profil-Abmessungen gemäß Einbauteil
- 5** Randwinkel F 025
- 6** Fassade

- 1** Nonius lower part U 1063
- 2** Carrier U 1060
- 3** Carrier T24
- 4** Profile dimensions according to mounting part
- 5** Perimeter trim F 025
- 6** Façade

- 1** Élément de suspension Nonius inf. U 1063
- 2** Profilé porteur U 1060
- 3** Profilé porteur T24
- 4** Dimensions du profilé selon la pièce de montage
- 5** Cornière de rive F 025
- 6** Façade

Detail 4-4

Mit Höhengsprung
With height difference
Avec dénivelée

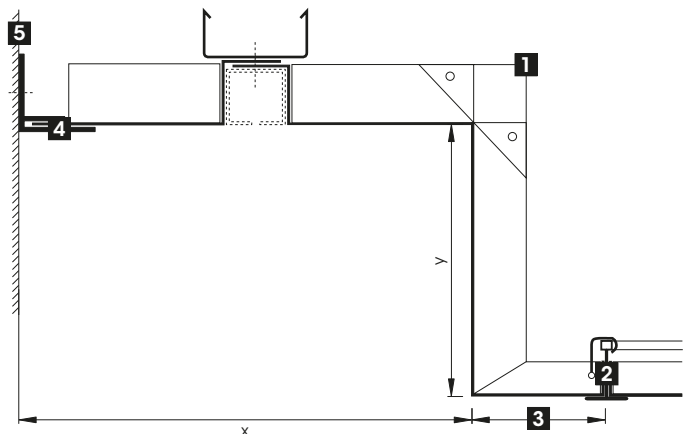

- 1** Ecke mit Lasche verbunden
- 2** Trageprofil T24
- 3** Mind. 25 mm
- 4** Randwinkel F 025
- 5** Fassade

- 1** Corner connected to lug
- 2** Carrier T24
- 3** Min. 25 mm
- 4** Perimeter trim F 025
- 5** Façade

- 1** Raccord de connexion
- 2** Profilé porteur T24
- 3** Au moins 25 mm
- 4** Cornière de rive F 025
- 5** Façade

Detail 5-5

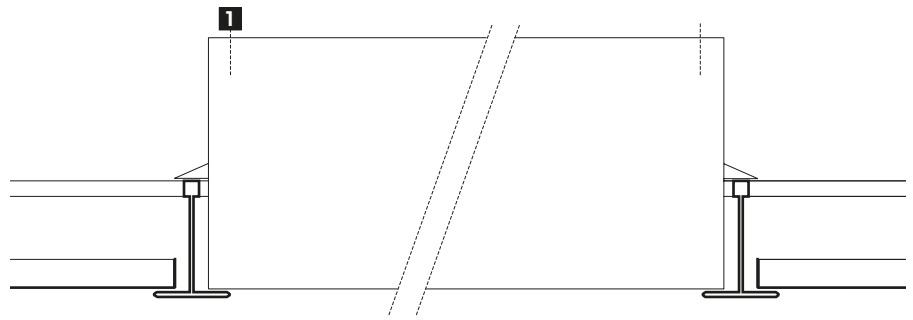

- 1** Leuchtenabhängung zur Rohdecke
Alternative: Leuchtenabhängung durch Auflegen auf der Decken-UK. Die UK muss in diesem Fall zusätzlich zur Rohdecke abgehängt werden, die zulässigen Gewichte dürfen nicht überschritten werden, Statik prüfen.

- 1** Suspension of luminaire from bare ceiling
Alternative: The luminaire is placed on the ceiling suspension. In this case, the substructure needs additional suspension from the bare ceiling. The admissible weights must not be exceeded, check statics.

- 1** Luminaire suspendu directement à la dalle
Variante: suspension du luminaire par pose sur l'ossature du plafond. Dans ce cas, prévoir des porteurs supplémentaires. Respecter les charges admissibles, la statique est à vérifier.

Detail 7-7

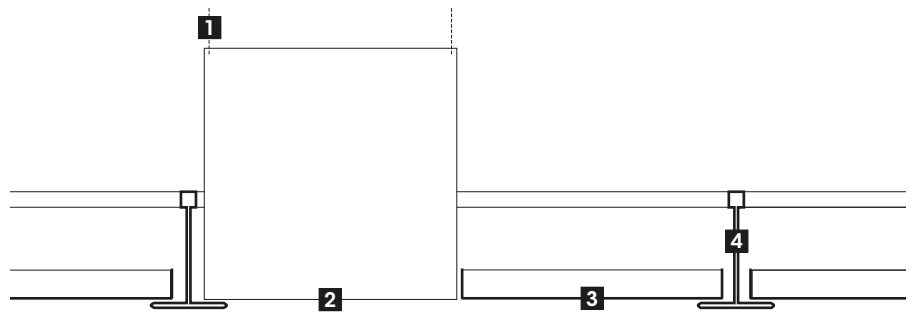

- 1** Abhängung an Decke
2 Leuchte
3 Füllplatte
4 Trageprofil T24

- 1** Suspension from ceiling
2 Luminaire
3 Fill-in panel
4 Carrier T24

- 1** Suspension du plafond
2 Luminaire
3 Plaque de remplissage
4 Profilé porteur T24

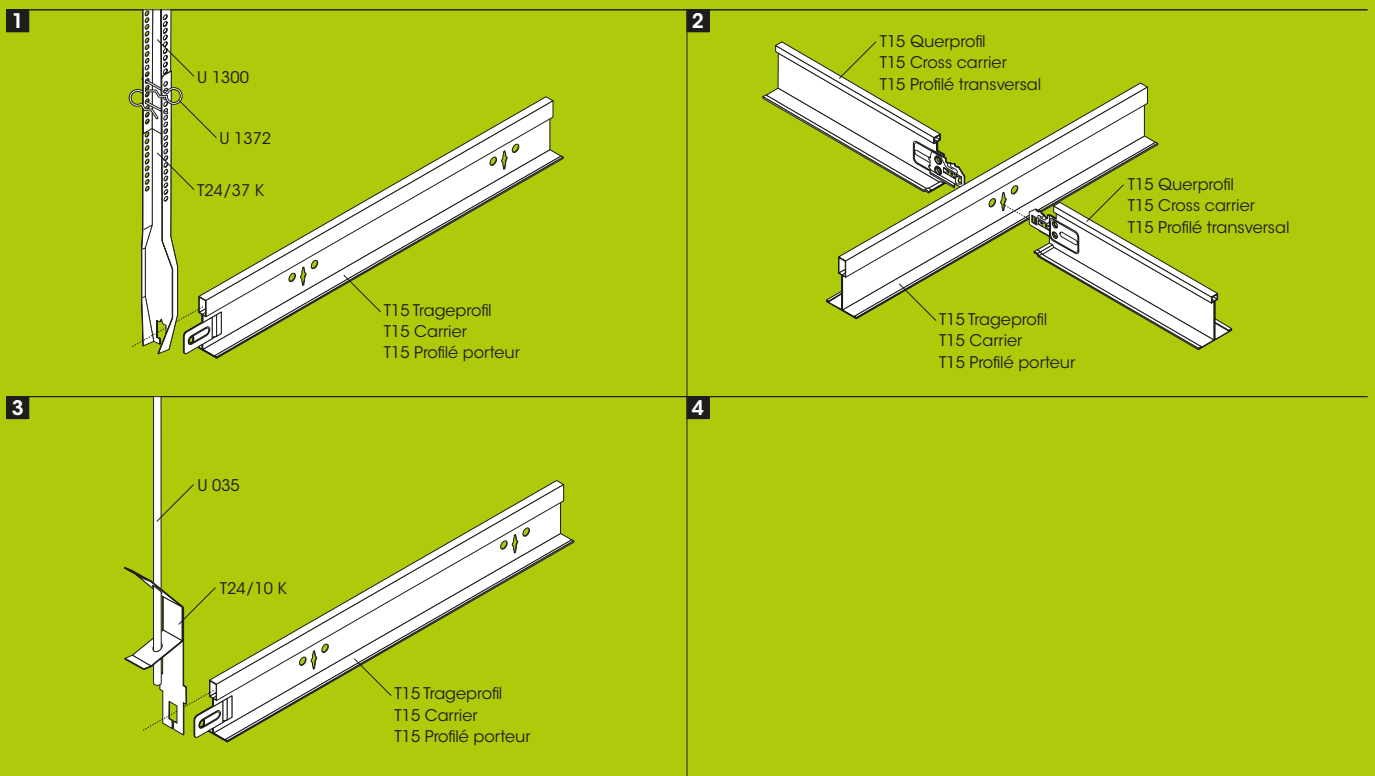
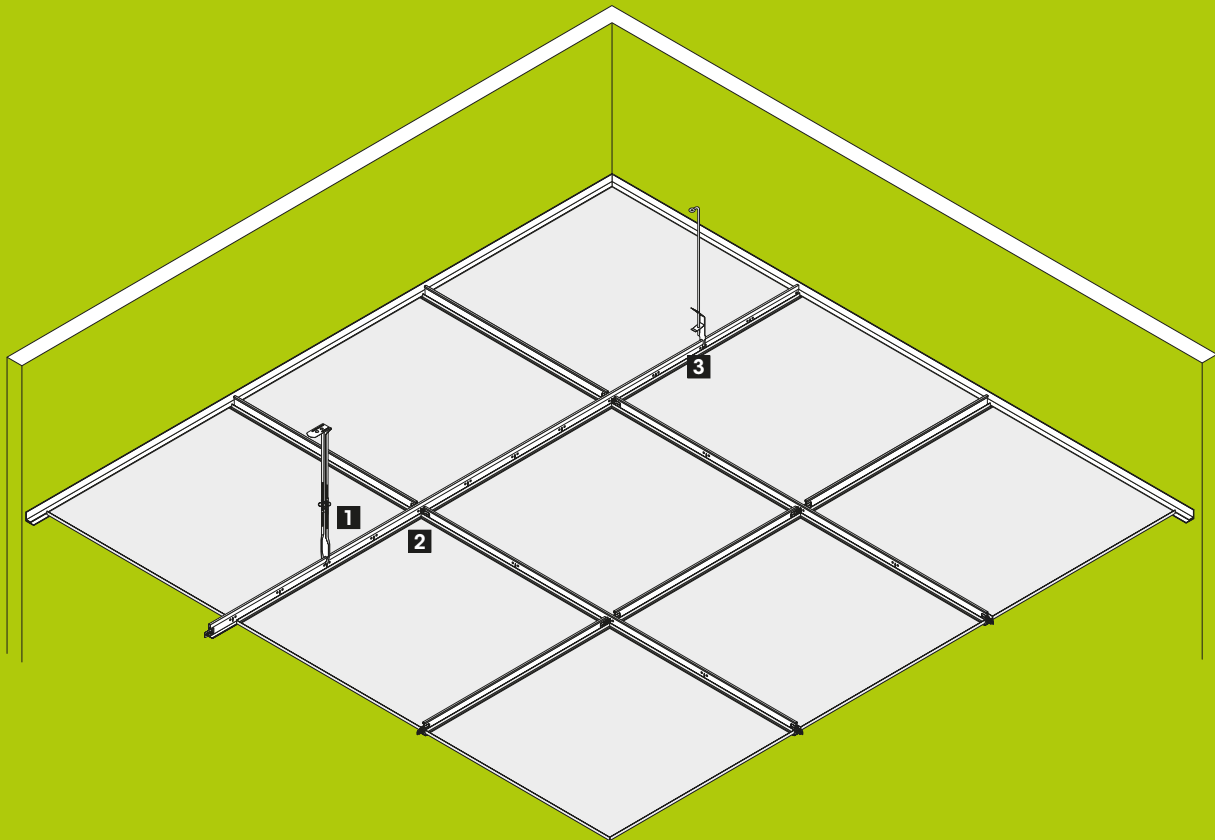

D Das Metallkassettensystem S3-FLAT von durlum ist eine Variante von S3. Das Einlegesystem S3-FLAT mit sichtbarer Unterkonstruktion unterscheidet sich dabei insbesondere dadurch, dass die speziell gekanteten Kassetten bündig ohne Höhenversatz mit der schmalen Trageschiene abschließen. Die montagefreundliche Unterkonstruktion und die symmetrischen Platten garantieren eine einfache Montage. Darüber hinaus kann S3-FLAT gemäß Ihren Bedürfnissen akustisch optimiert sowie Motiv bedruckt werden.

METALLKASSETTEN

Material

Verzinktes Stahlblech [$t=0,5\text{mm}$; wahlweise $0,6\text{mm}$], Aluminium [$t=0,6\text{mm}$], Edelstahl [$t=0,6\text{mm}$].

Oberfläche und Bedruckung

Das verzinkte Stahlblech und Aluminium kann ähnlich RAL 9010 weiß matt bzw. nach Vorgabe des Kunden pulverbeschichtet werden. Die Schichtdicke beträgt ca. $60\mu\text{m}$. Zusätzlich können die pulverbeschichteten Metallkassetten mit kundenspezifischen Motiven bedruckt werden.

Das Aluminium kann auch bandeloxiert oder spiegelglänzend ausgeführt werden.

Die Metallkassetten aus Edelstahl sind gebürstet oder spiegelglänzend erhältlich.

Ausführung

Die Metallkassetten werden scharfkantig ausgeführt.

Kassettengröße

Modul 600, T15: $592\times 592\text{mm}$ [LxB]

Akustik

Die Schallabsorption erfolgt standardmäßig über ein schwarzes durlum Akustikvlies [$\alpha_w = \text{ca. } 0,73$].

Perforation

Als Standard bietet durlum die Perforation RG-L15 an. Weitere Perforationen finden Sie auf den Seiten 92-97.

MONTAGE

Die Metallkassetten werden auf eine spezielle Unterkonstruktion formschlüssig und spannungsfrei gelegt. Die Metallkassetten können werkzeuglos demontiert werden. Ein freier Zugang zum Deckenhohlraum ist dadurch gewährleistet.

Die Unterkonstruktion besteht aus den weiß lackierten Trageprofilen T15. Sie sind im Rollformverfahren aus bandbeschichtetem Material hergestellt.

E The metal tile system S3-FLAT from durlum is a variant of S3. The S3-FLAT suspension system with visible substructure differs from S3 in that the specially edged tiles are flush with the small carrier without height offset. The easy-to-install substructure and the symmetrical panels guarantee easy installation. Furthermore, S3-FLAT can be optimized in terms of acoustics and printed with visuals according to your needs.

METAL TILES

Material

Galvanized sheet steel [$t=0.5\text{mm}$; optionally 0.6mm], aluminium [$t=0.6\text{mm}$], stainless steel [$t=0.6\text{mm}$].

Surface and printing

The galvanized steel and aluminium can be powder-coated white matt similar to RAL 9010 or according to customer specifications. The coating thickness is approx. $60\mu\text{m}$. The powder-coated metal tiles can also be printed with customized visuals.

The aluminium can also be supplied coil anodized or mirror polished.

The stainless steel metal tiles are available brushed or mirror polished.

Design

The metal tiles are designed sharp-edged.

Tile size

Module 600, T15: $592\times 592\text{mm}$ [LxW]

Acoustics

As standard, sound absorption with black durlum acoustic fleece [$\alpha_w = \text{approx. } 0.73$].

Perforation

durlum offers the RG-L15 perforation as standard. For other available perforations, please see pages 92-97.

INSTALLATION

The metal tiles are placed on a special substructure via a positive connection and tension-free. The metal tiles can be dismounted without using tools. This guarantees free access to the ceiling void.

The substructure consists of the white painted carriers T15. They have been manufactured from coil-coated material in a roll forming process.

The carriers are suspended from the bare ceiling at a spacing of 1200mm with nonius suspension elements [rigidly] or quick fixing hangers using officially approved dowels.

The spacing of the primary profiles depends on the requirements of DIN EN 13964

F Le système de cassettes métalliques S3-FLAT de durlum est une variante de S3. Le système d'insertion S3-FLAT à ossature visible se caractérise particulièrement par l'assemblage à fleur des cassettes à bords spéciaux et du rail porteur étroit sans décalage en hauteur. L'ossature facile à monter et les plaques symétriques garantissent une installation facile. En outre, S3-FLAT peut être optimisé en fonction de vos besoins du point de vue acoustique et imprimé avec un motif.

CASSETTES MÉTALLIQUES

Matériau

Tôle d'acier galvanisée [$t=0,5\text{mm}$; en option $0,6\text{mm}$], aluminium [$t=0,6\text{mm}$], acier inoxydable [$t=0,6\text{mm}$].

Finition et impression

La tôle d'acier galvanisée et l'aluminium peuvent être pourvus d'un revêtement en poudre similaire à RAL 9010 blanc mat ou selon les instructions du client. L'épaisseur de la couche est environ de $60\mu\text{m}$. De plus, les cassettes pourvues d'un revêtement en poudre peuvent être imprimées avec des motifs spécifiques du client.

L'aluminium peut aussi être pourvu d'une finition anodisée ou miroir.

Les cassettes métalliques en acier inox sont disponibles en finition brossée ou miroir.

Version

Les cassettes métalliques sont disponibles avec des arêtes vives.

Taille des cassettes

Module 600, T15: $592\times 592\text{mm}$ [long. x larg.]

Acoustique

L'absorption acoustique est garantie en standard par un voile acoustique noir de durlum [$\alpha_w = \text{env. } 0,73$].

Perforation

En standard, durlum offre la perforation RG-L15. Vous trouverez d'autres perforations aux pages 92-97.

INSTALLATION

Les cassettes métalliques à bords vifs sont placées sur une ossature spéciale de manière solidaire et sans tension. Les cassettes peuvent être démontées sans outil. Cela garantit l'accès libre à l'espace vide du plafond.

L'ossature consiste des profilés porteurs T15 laqués blanc. Ils sont fabriqués par roulage en matériau prélaqué.

Afin que les profilés porteurs résistent à la compression, ils sont suspendus au moyen

Die Trageprofile werden im Abstand von 1200mm mit Noniusabhängern [drucksteif] oder mit Schnellspannabhängern mit amtlich zugelassenen Dübeln von der Rohdecke abgehängt.

Der Abstand der Abhänger richtet sich nach den Anforderungen der DIN EN 13964 und der Statik des Systems und ist vom Auftragnehmer nachzuweisen und festzulegen.

Die Trageprofile besitzen in den senkrechten Stegen Ausstanzungen, in die im Modulabstand 1200mm lange T15 Querprofile kraftschlüssig eingerastet werden.

In die Ausstanzungen dieser Profile werden 600mm lange T15 Profile kraftschlüssig eingerastet.

Auf eine waag- und fluchtgerechte Montage des so gebildeten Rostes ist zu achten.

Der Anschluss der Metallkassetten an die Wand kann über folgende Wandanschlussprofile erfolgen:

- Randwinkel F 025
- Stufenrandwinkel F 2025
- Bilderleiste 031
- Randwinkel L 015
- Stufenrandwinkel W 014
- U-Profil U 1058 K, Klemmfeder U 1065 K

Zu beachten

Die Montage muss gemäß der Montageanleitung ausgeführt werden. Sie steht auf www.durlum.com als Download zu Verfügung.

TECHNISCHE NORMEN

Die Teile entsprechen der DIN EN 13964.

Die Produktion erfolgt gemäß Festlegungen der TAIM sowie den durlum-Werknormen. Sie ist nach ISO 9001:2008 und ISO 14001:2004 güteüberwacht und durch den TÜV zertifiziert.

and the statics of the system and must be proven and established by the contractor.

The carriers have punched slots in the vertical ligaments, into which cross carriers T15 1200mm in length are snap-fitted at the module spacing.

T15 profiles 600mm in length are locked into place in the punched slots friction-locked.

Ensure horizontal and flush alignment during installation of the grid thus formed.

The metal tiles can be connected to the wall using the following wall bracket profiles:

- Perimeter trim F 025
- Perimeter trim F 2025
- Picture-rail trim 031
- Perimeter trim L 015
- Perimeter trim W 014
- U-profile U 1058 K, spring clip U 1065 K

Please note

Installation must be carried out according to the installation instructions. They are available for download at www.durlum.com.

TECHNICAL STANDARDS

The parts comply with DIN EN 13964.

Production complies with the TAIM guidelines and the durlum works standards. It has been quality controlled according to ISO 9001:2008 and ISO 14001:2004 and certified by TÜV.

d'éléments de suspension ou d'une suspension rapide à l'aide de chevilles officiellement homologuées à un écart de 1200mm.

L'écart entre les éléments de suspension doit être défini selon les exigences de la norme DIN EN 13964 et la statique du système; le prestataire devra le déterminer et présenter un justificatif.

Les traverses verticales des profilés porteurs sont pourvues de découpes pouvant être encliquetées dans les profilés transversales T15 par liaison de force à un écart de module de 1200mm.

Des profilés T15 d'une longueur de 600mm sont encliquetés par liaison de force dans les découpes de ces profilés.

Bien veiller à l'alignement horizontal et vertical de l'installation de la grille générée par cela.

Le raccordement des cassettes au mur peut être exécuté via les profilés de raccordement mural suivants:

- Cornière de rive F 025
- Cornière de rive double F 2025
- Profilé pour suspension de tableaux 031
- Cornière de rive L 015
- Cornière de rive double W 014
- Profil en U U 1058 K, pièce à ressort U 1065 K

À observer impérativement

L'installation doit être réalisée conformément à la notice d'installation. Celle-ci peut être téléchargée sur le site www.durlum.com.

NORMES TECHNIQUES

Les pièces correspondent à la norme DIN EN 13964.

La production a lieu selon les dispositions du TAIM ainsi que des normes intérieures de durlum. Sa qualité est surveillée selon ISO 9001:2008 et ISO 14001:2004 et certifiée par le TÜV.

EMPFOHLENE LEUCHE

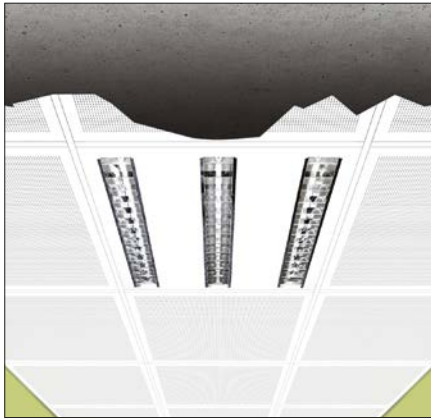

1417
FH | 3x14W/4x14W | H=55mm

DECKE UND LICHT

D Als Hersteller von Metalldecken und Lichtsystemen können wir Ihnen optimale und moderne Gesamtlösungen für ihr Projekt anbieten.

Unsere Leuchten integrieren sich hervorragend in die Decken, sind ästhetisch, effizient und leistungsstark. Durch die einfache Plug-in Verbindung entfallen aufwendige Installationsarbeiten.

Die oben gezeigte Leuchte empfehlen wir für das System S3-FLAT. Details finden Sie im Kapitel „Licht“ auf der Seite 100.

Unser gesamtes Spektrum sehen Sie unter www.durlum.com.

RECOMMENDED LUMINAIRE

LUMINAIRE RECOMMANDÉ



100

mehr | more | plus



CEILING & LIGHTING

E As a manufacturer of metal ceilings and lighting systems, we are able to offer you optimum and modern complete solutions for your project.

Our luminaires are aesthetically pleasing, efficient and high-performance, and can be integrated exceptionally well into ceilings. The simple plug-in connection avoids costly installation work.

We recommend the above luminaire for the system S3-FLAT. Details can be found in the "Lighting" section on page 100.

Please visit us at www.durlum.com to view our complete portfolio.

PLAFOND ET ÉCLAIRAGE

F En tant que fabricant de plafonds métalliques et de systèmes d'éclairage, nous pouvons vous offrir des solutions complètes idéales et modernes pour votre projet.

Nos luminaires s'intègrent à la perfection dans les plafonds, sont esthétiques, efficients et performants. La connexion simple plug in rend les travaux d'installation fastidieux superflus.

Nous recommandons les luminaires présentés ci-dessus pour le système S3-FLAT. Vous trouverez les détails au chapitre «Éclairage», à la page 100.

Notre gamme complète est présentée sur le site www.durlum.com.

METALLKASSETTENAUSFÜHRUNG

METAL TILE DESIGN

VERSION À CASSETTES MÉTALLIQUES

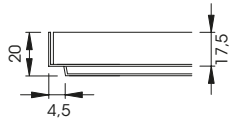
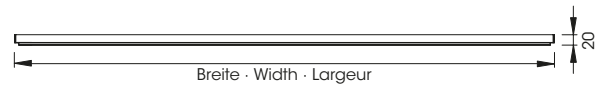
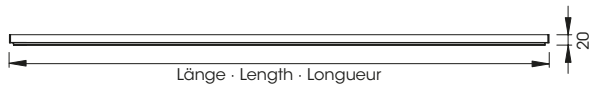

D 3584 F | Modul 600
Länge x Breite: 592x592mm
Für Trageprofil T15
Perforation: ohne

3584 FP | Modul 600
Länge x Breite: 592x592mm
Für Trageprofil T15
Perforation: RG-L15
Lochfreier Rand: 18,5mm

E 3584 F | Module 600
Length x Width: 592x592mm
For carrier T15
Perforation: none

3584 FP | Module 600
Length x Width: 592x592mm
For carrier T15
Perforation: RG-L15
Plain border: 18.5mm

F 3584 F | Module 600
Longueur x largeur: 592x592mm
Pour profilé porteur T15
Perforation: sans

3584 FP | Module 600
Longueur x largeur: 592x592mm
Pour profilé porteur T15
Perforation: RG-L15
Bord non-perforé: 18,5mm

ANSCHLUSSDETAILS

CONNECTION DETAILS

DÉTAILS DE JONCTION

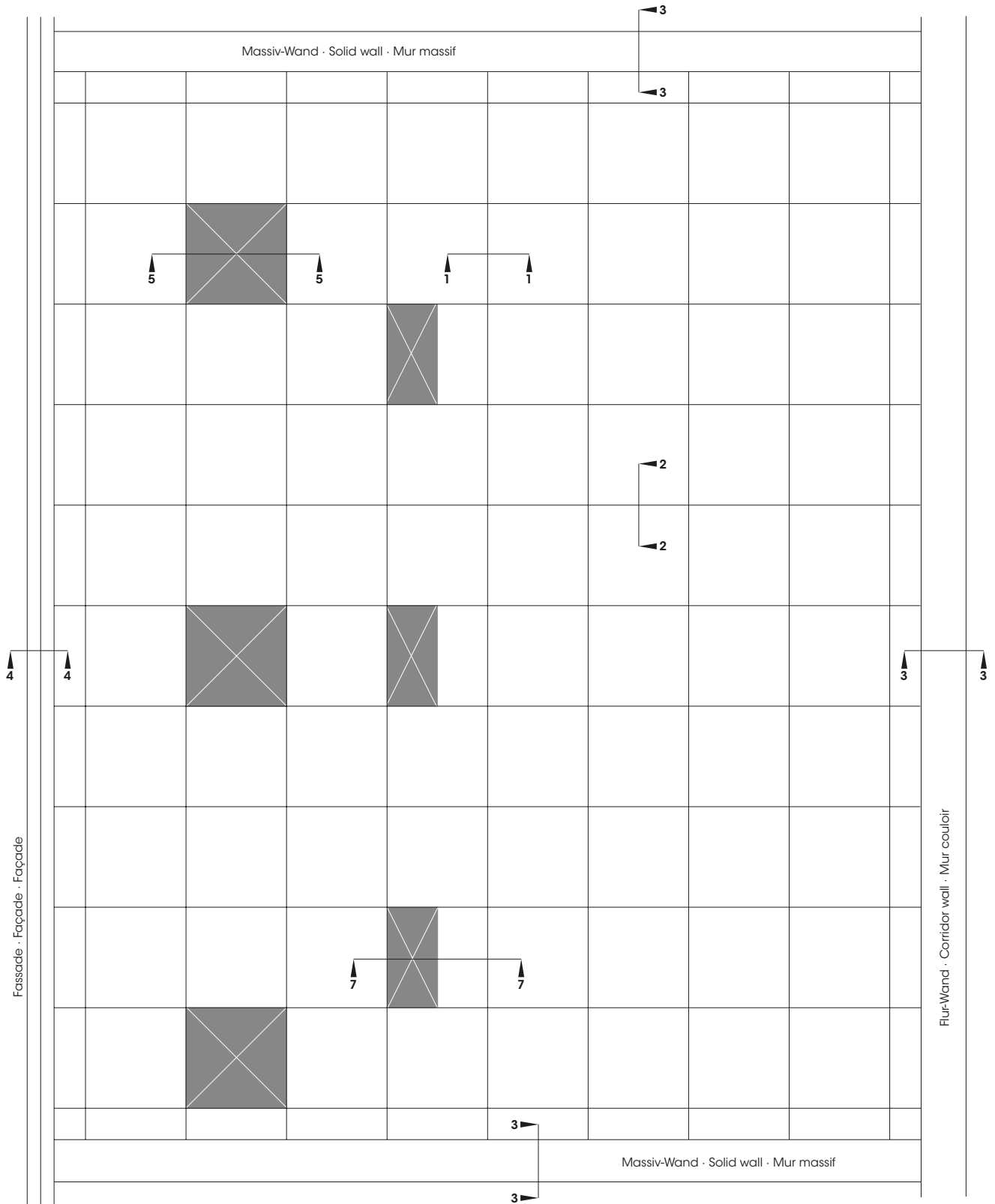

D Die im Schema angeführten Anschluss- und Einbaudetails sind auf den Seiten 84-87 im Detail dargestellt. Informationen zu den benötigten Unterkonstruktionsteilen finden Sie auf den Seiten 88-90.

E The connection and fitting information in the diagram is given in detail on pages 84-87. Information on the components required for the substructure is given on pages 88-90.

F Les indications relatives au raccordement et à la pose faites sur le schéma sont représentées en détail aux pages 84-87. Vous trouverez des informations sur les éléments d'ossature nécessaires aux pages 88-90.

Detail 1-1

Mit Trageprofil T15
With carrier T15
Avec profilé porteur T15

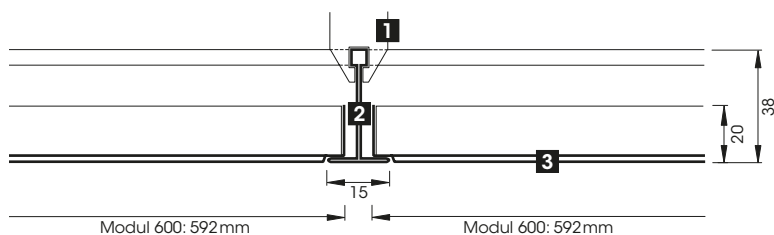

- 1** Abhänger
- 2** Trageschiene T15
- 3** Kasette

- 1** Suspension hanger
- 2** Carrier T15
- 3** Tile

- 1** Élément de suspension
- 2** Rail porteur T15
- 3** Casette

Detail 2-2

Mit Trageprofil T15
With carrier T15
Avec profilé porteur T15

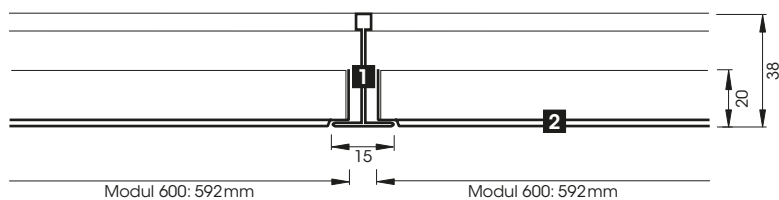

- 1** Trageschiene T15
- 2** Kasette

- 1** Carrier T15
- 2** Tile

- 1** Rail porteur T15
- 2** Casette

Detail 3-3

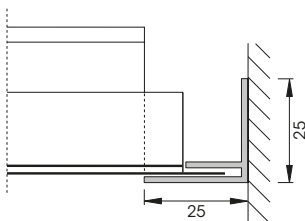

F 025

Für Randplatten, bauseits einschneiden
For perimeter panels, to be cut on site
Pour panneaux de rive, ajustement sur site

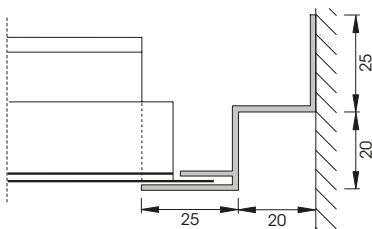

F 2025

Für Randplatten, bauseits einschneiden
For perimeter panels, to be cut on site
Pour panneaux de rive, ajustement sur site

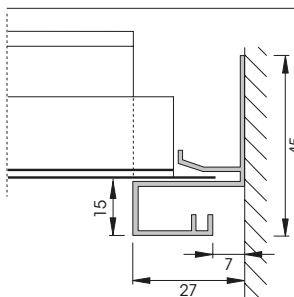

031

Für Randplatten, bauseits einschneiden
For perimeter panels, to be cut on site
Pour panneaux de rive, ajustement sur site

Detail 3-3

Mit U-Wandanschlussprofil
 With U-wall bracket
 Avec profilé en U de raccordement au mur

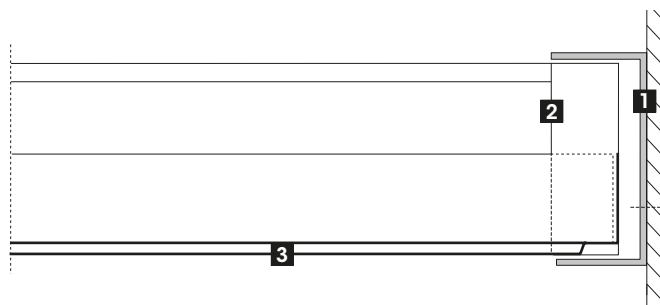

- 1** U-Wandanschlussprofil
- 2** Klemmfeder U 1065 K
- 3** Kassette

- 1** U-wall bracket
- 2** Spring clip U 1065 K
- 3** Tile

- 1** Profilé en U de raccordement au mur
- 2** Pièce à ressort U 1065 K
- 3** Cassette

Detail 4-4

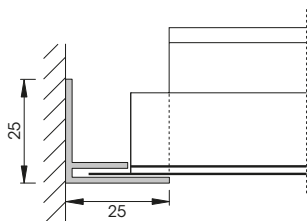

F 025

Für Randplatten, bauseits einschneiden
 For perimeter panels, to be cut on site
 Pour panneaux de rive, ajustement sur site

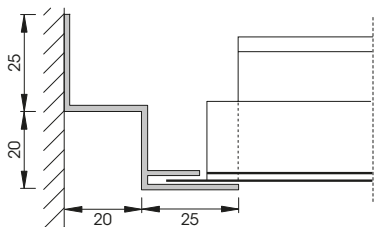

F 2025

Für Randplatten, bauseits einschneiden
 For perimeter panels, to be cut on site
 Pour panneaux de rive, ajustement sur site

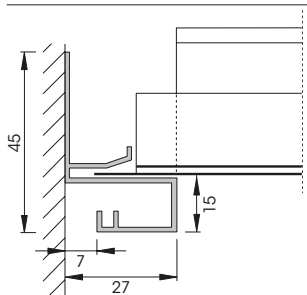

031

Für Randplatten, bauseits einschneiden
 For perimeter panels, to be cut on site
 Pour panneaux de rive, ajustement sur site

Detail 4-4

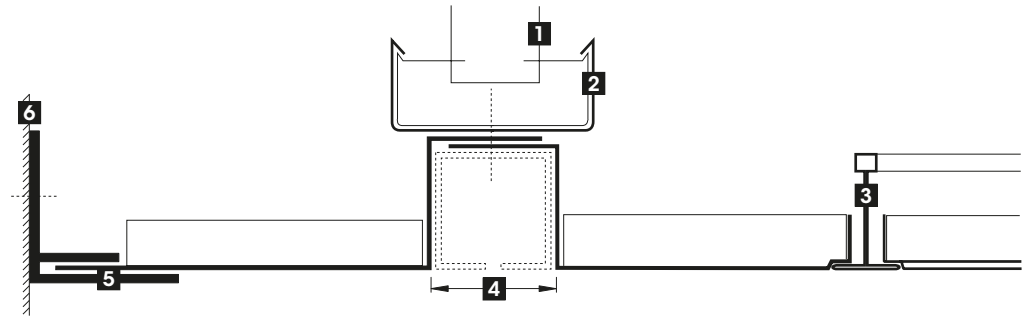

- 1** Noniusunterteil U 1063
- 2** Trageprofil U 1060
- 3** Trageprofil T15
- 4** Profil-Abmessungen gemäß Einbauteil
- 5** Randwinkel F 025
- 6** Fassade

- 1** Nonius lower part U 1063
- 2** Carrier U 1060
- 3** Carrier T15
- 4** Profile dimensions according to mounting part
- 5** Perimeter trim F 025
- 6** Façade

- 1** Élément de suspension Nonius inf. U 1063
- 2** Profilé porteur U 1060
- 3** Profilé porteur T15
- 4** Dimensions du profilé selon la pièce de montage
- 5** Cornière de rive F 025
- 6** Façade

Detail 4-4

Mit Höhengsprung
With height difference
Avec dénivelée

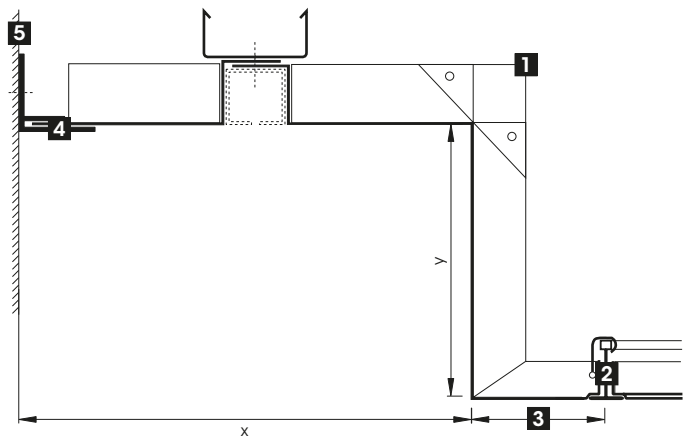

- 1** Ecke mit Lasche verbunden
- 2** Trageprofil T15
- 3** Mind. 25mm
- 4** Randwinkel F 025
- 5** Fassade

- 1** Corner connected to lug
- 2** Carrier T15
- 3** Min. 25mm
- 4** Perimeter trim F 025
- 5** Façade

- 1** Raccord de connexion
- 2** Profilé porteur T15
- 3** Au moins 25mm
- 4** Cornière de rive F 025
- 5** Façade

Detail 5-5

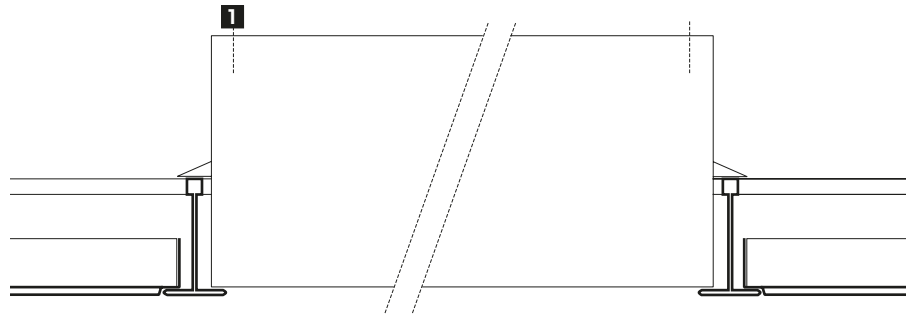

1 Leuchtenabhängung zur Rohdecke
Alternative: Leuchtenabhängung durch Auflegen auf der Decken-UK. Die UK muss in diesem Fall zusätzlich zur Rohdecke abgehängt werden, die zulässigen Gewichte dürfen nicht überschritten werden, Statik prüfen.

1 Suspension of luminaire from bare ceiling
Alternative: The luminaire is placed on the ceiling suspension. In this case, the substructure needs additional suspension from the bare ceiling. The admissible weights must not be exceeded, check statics.

1 Luminaire suspendu directement à la dalle
Variante: suspension du luminaire par pose sur l'ossature du plafond. Dans ce cas, prévoir des porteurs supplémentaires. Respecter les charges admissibles, la statique est à vérifier.



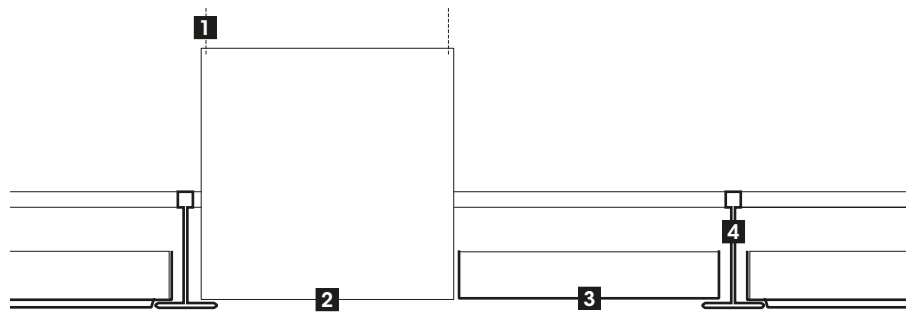



Detail 7-7

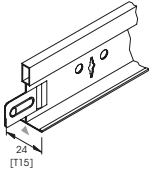
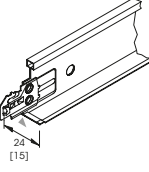
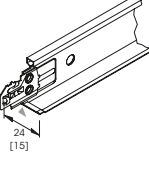

1 Abhängung an Decke
2 Leuchte
3 Füllplatte
4 Trageprofil T15

1 Suspension from ceiling
2 Luminaire
3 Fill-in panel
4 Carrier T15

1 Suspension du plafond
2 Luminaire
3 Plaque de remplissage
4 Profilé porteur T15

Unterkonstruktion Substructure Ossature	System
	<p>T24 [S3] & T15 [S3-FLAT] Trägerprofil Trägerprofil Carrier Profilé porteur</p> <p>Modul 600: L=3 600mm Modul 625: L=3 750mm</p> <p>RAL 9010</p> <p>S3 S3-FLAT</p>
	<p>T24 [S3] & T15 [S3-FLAT] langes Querprofil Langes Querprofil Long cross carrier Profilé transversal long</p> <p>Modul 600: L=1 200mm Modul 625: L=1 250mm</p> <p>RAL 9010</p> <p>S3 S3-FLAT</p>
	<p>T24 [S3] & T15 [S3-FLAT] kurzes Querprofil Kurzes Querprofil Short cross carrier Profilé transversal court</p> <p>Modul 600: L=600mm Modul 625: L=625mm</p> <p>RAL 9010</p> <p>S3 S3-FLAT</p>
	<p>T24/10 K Schnellspannhänger Quick fixing [spring type] hanger Suspension rapide</p> <p>L=125-2000mm</p> <p>S3 S3-FLAT</p>
	<p>T24/37 K Noniusunterteil Nonius lower part Élément de suspension Nonius inf.</p> <p>S3 S3-FLAT</p>
	<p>U 035 Schnellspannhängedraht Quick fixing hanger wire Fil pour suspension rapide</p> <p>L_{Min}: 150mm, L_{Max}: 2000mm</p> <p>S3 S3-FLAT</p>
	<p>U 1007 Randfüllstück Edge filler panel Pièce de bord</p> <p>S3 S3-FLAT</p>
	<p>U 1300 Noniusoberteil Nonius upper part Élément de suspension Nonius sup.</p> <p>L_{Min}: 150mm, L_{Max}: 2000mm</p> <p>S3 S3-FLAT</p>

Unterkonstruktion | Substructure | Ossature

System



U 1372

Nonius-Sicherungsstift | Nonius connector pin | Goupille de sécurité Nonius

S3
S3-FLAT

Wandanschluss | Wall connection | Raccordement mural

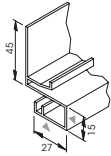

O31

Bilderleiste | Picture rail | Profilé pour suspension de tableaux

Aluminium
L=3 850 mm
RAL 9010

S3
S3-FLAT

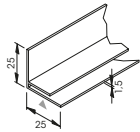

F 025

Randwinkel | Perimeter trim [F-type] | Cornière de rive

Aluminium
L=5 000 mm
RAL 9010

S3
S3-FLAT

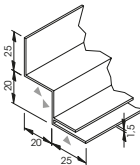

F 2025

Stufenrandwinkel | Perimeter trim | Cornière de rive double

Aluminium
L=5 000 mm
RAL 9010

S3
S3-FLAT

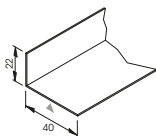

L 015

Randwinkel | Perimeter trim [L-type] | Cornière de rive

Aluminium
t=0,5 mm
L=4 000 mm
RAL 9010

S3
S3-FLAT

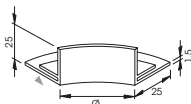

Säulenring | Column ring | Collier pour colonne

Aluminium
RAL 9010
Ø auf Anfrage | Ø on request | Ø sur demande
Besteht aus 2 Halbringen | Consists of 2 half-rings | Composé de deux parties

S3
S3-FLAT

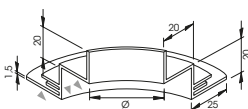

Säulenring | Column ring | Collier pour colonne

Aluminium
RAL 9010
Ø auf Anfrage | Ø on request | Ø sur demande
Besteht aus 2 Halbringen | Consists of 2 half-rings | Composé de deux parties

S3
S3-FLAT

Wandanschluss | Wall connection | Raccordement mural

System

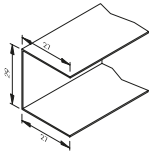

U 1058 K

Wandanschlussprofil | Wall bracket | Profilé de raccordement au mur

Stahlblech, 0,6mm | Sheet steel, 0.6mm | Tôle d'acier, 0,6mm
L=3000mm
D206-700 [- RAL 9016]

S3

S3-FLAT



U 1065 K

Klemmfeder für U 1058 K | Spring clip for U 1058 K | Pièce à ressort pour U 1058 K

Federstahl | Spring steel | Acier à ressort

S3

S3-FLAT

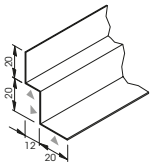

W 014

Randwinkel | Perimeter trim [W-type] | Cornière de rive

Stahl | Steel | Acier
t=0,5mm
L=4000mm
RAL 9010

S3

S3-FLAT



PERFORATIONEN | STRECKMETALL

PERFORATIONEN | STRECKMETALL

PERFORATIONS | EXPANDED METAL

PERFORATIONS | MÉTAL DÉPLOYÉ

D Metallkassettendecken werden aus architektonischen und technischen Gründen perforiert.

durlum Metallkassetten können mit unterschiedlichen Perforationen versehen werden [siehe Seite 94-97]. Weitere Perforationen sind auf Anfrage möglich.

Die perforierten Metallkassetten werden standardmäßig mit einem schwarzen durlum Akustikvlies versehen. Aber auch der Einsatz anderer Absorptionsstoffe ist möglich, z.B. Mineralwolle, Schaumstoffe etc.

Die Metallkassetten für die Deckensysteme S2 und S3 sind auch in Streckmetall mit der Masche 1611 lieferbar.

E For architectural and technical reasons, metal tile ceilings are perforated.

durlum metal tiles can be provided with different perforations [see page 94-97]. Other perforations are available on request.

The perforated metal tiles are provided with a black durlum acoustic fleece as standard. However, the use of other absorption materials is also possible, for example mineral wool, foams, etc.

The metal tiles for ceiling systems S2 and S3 are also available in expanded metal mesh 1611.

F Les plafonds à cassettes métalliques sont perforés pour des raisons architecturales et techniques.

Les cassettes métalliques de durlum peuvent être pourvues de différentes perforations [voir page 94-97]. Sur demande, d'autres perforations sont disponibles.

Les cassettes perforées standard sont munies d'un voile acoustique noir de durlum. L'utilisation d'autres tissus d'absorption est possible, par ex. matelas en laine, mousse synthétique

Les cassettes pour les systèmes de plafond S2 et S3 sont également disponibles en métal déployé avec la maille 1611.

PERFORATION RG-L08 „PICO POINT“ [STANDARD]

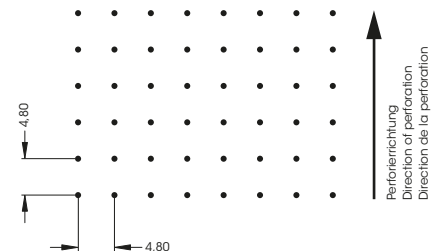
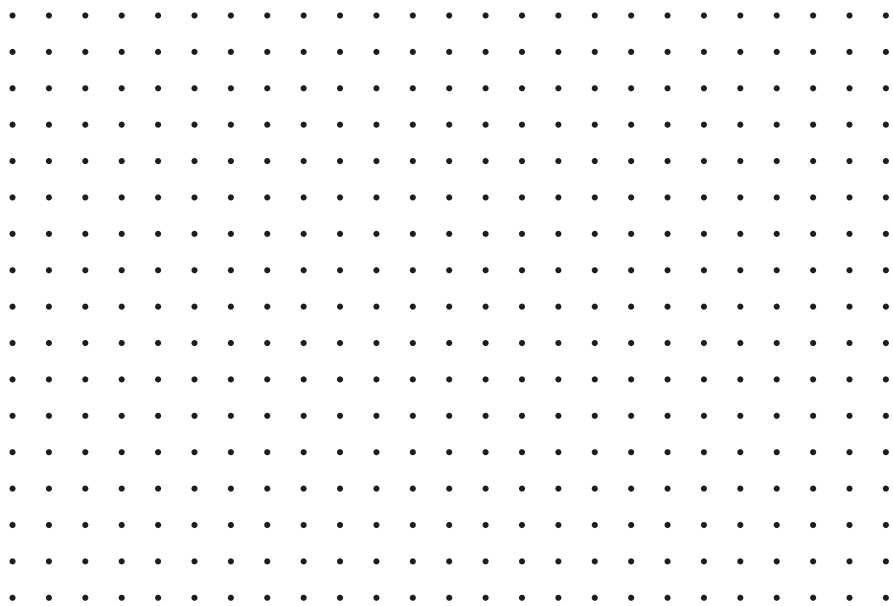

D Materialstärke: 0,6 mm
 Lochdurchmesser: 0,8 mm
 Freier Querschnitt: 2,18%
 Max. Perforierbreite: 1 272 mm
 Max. Platinenbreite: 1 400 mm

E Material thickness: 0.6 mm
 Hole diameter: 0.8 mm
 Free cross-section: 2.18%
 Max. perforation width: 1 272 mm
 Max. panel width: 1 400 mm

F Épaisseur du matériau: 0,6 mm
 Diamètre de trou: 0,8 mm
 Section libre: 2,18%
 Largeur max. de perforation: 1 272 mm
 Largeur max. de plaque: 1 400 mm

PERFORATION RG-L15 [STANDARD]

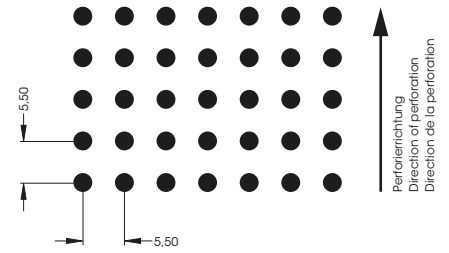
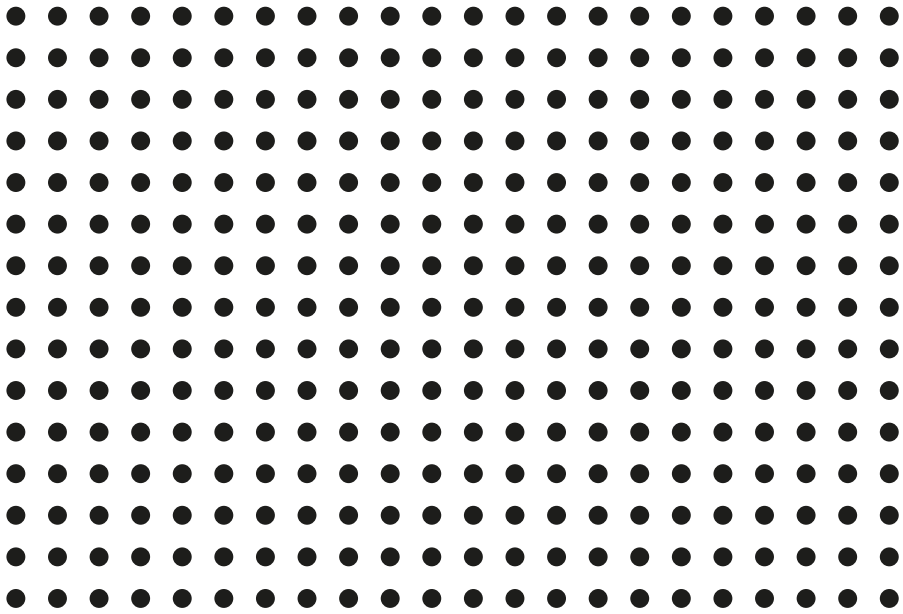

D Materialstärke: 0,5 mm; 0,6 mm
 Lochdurchmesser: 2,5 mm
 Freier Querschnitt: 16,20%
 Max. Perforierbreite: 1 397 mm
 Max. Platinenbreite: 1 400 mm

E Material thickness: 0.5 mm; 0.6 mm
 Hole diameter: 2.5 mm
 Free cross-section: 16.20%
 Max. perforation width: 1 397 mm
 Max. panel width: 1 400 mm

F Épaisseur du matériau: 0,5 mm; 0,6 mm
 Diamètre de trou: 2,5 mm
 Section libre: 16,20%
 Largeur max. de perforation: .. 1 397 mm
 Largeur max. de plaque: 1 400 mm

PERFORATION RV-L6 [STANDARD]

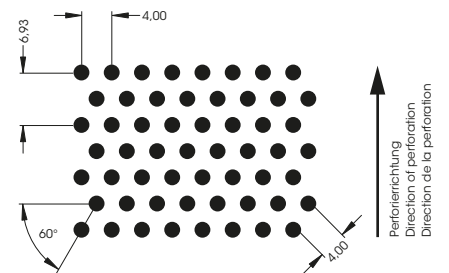
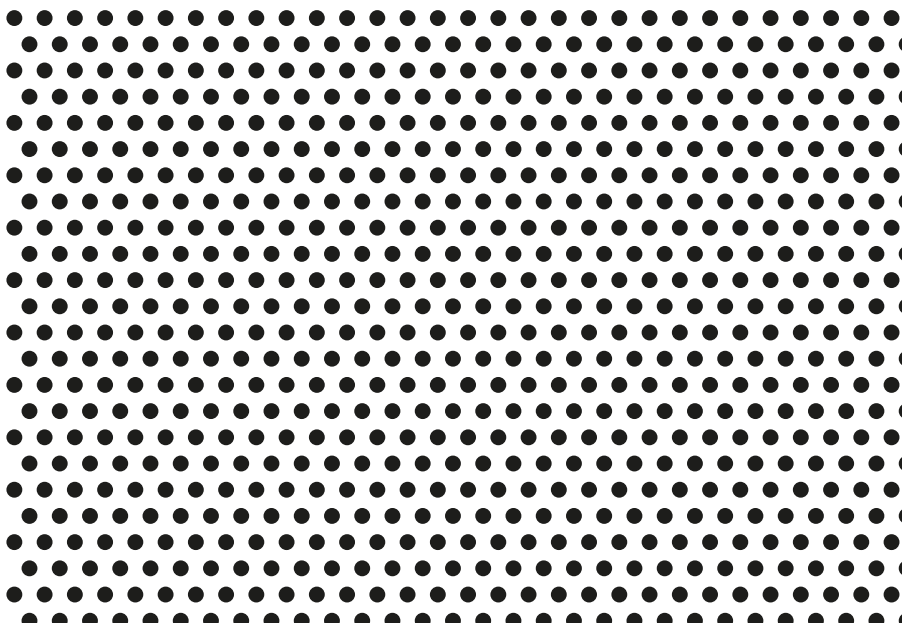

D Materialstärke: 0,5 mm; 0,6 mm
 Lochdurchmesser: 2,1 mm
 Freier Querschnitt: 25,00%
 Max. Perforierbreite: 1 276 mm
 Max. Platinenbreite: 1 400 mm

E Material thickness: 0.5 mm; 0.6 mm
 Hole diameter: 2.1 mm
 Free cross-section: 25.00%
 Max. perforation width: 1 276 mm
 Max. panel width: 1 400 mm

F Épaisseur du matériau: 0,5 mm; 0,6 mm
 Diamètre de trou: 2,1 mm
 Section libre: 25,00%
 Largeur max. de perforation: .. 1 276 mm
 Largeur max. de plaque: 1 400 mm

PERFORATION RD-L30 [STANDARD]

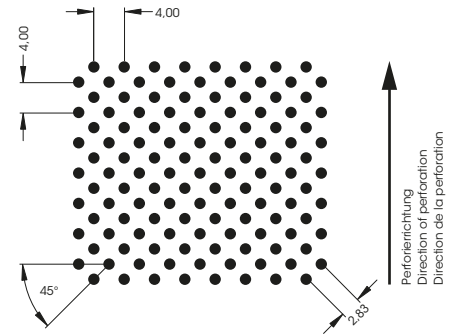
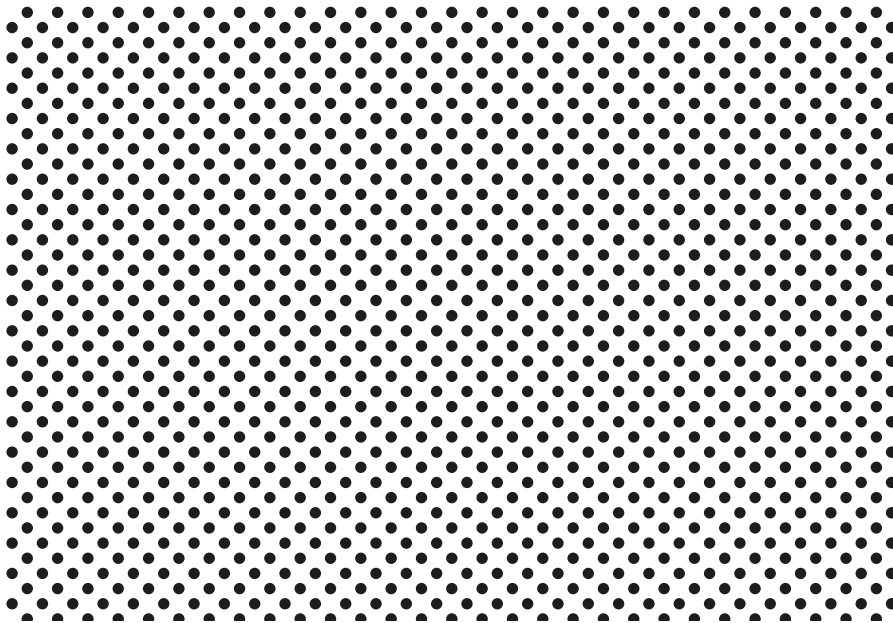

D Materialstärke: 0,5 mm; 0,6 mm
 Lochdurchmesser: 1,5 mm
 Freier Querschnitt: 22,00%
 Max. Perforierbreite: 1 274 mm
 Max. Platinenbreite: 1 400 mm

E Material thickness: 0.5 mm; 0.6 mm
 Hole diameter: 1.5 mm
 Free cross-section: 22.00%
 Max. perforation width: 1 274 mm
 Max. panel width: 1 400 mm

F Épaisseur du matériau: 0,5 mm; 0,6 mm
 Diamètre de trou: 1,5 mm
 Section libre: 22,00%
 Largeur max. de perforation: 1 274 mm
 Largeur max. de plaque: 1 400 mm

STRECKMETALL 1611 [STANDARD]

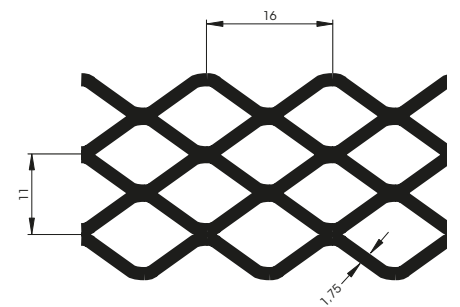
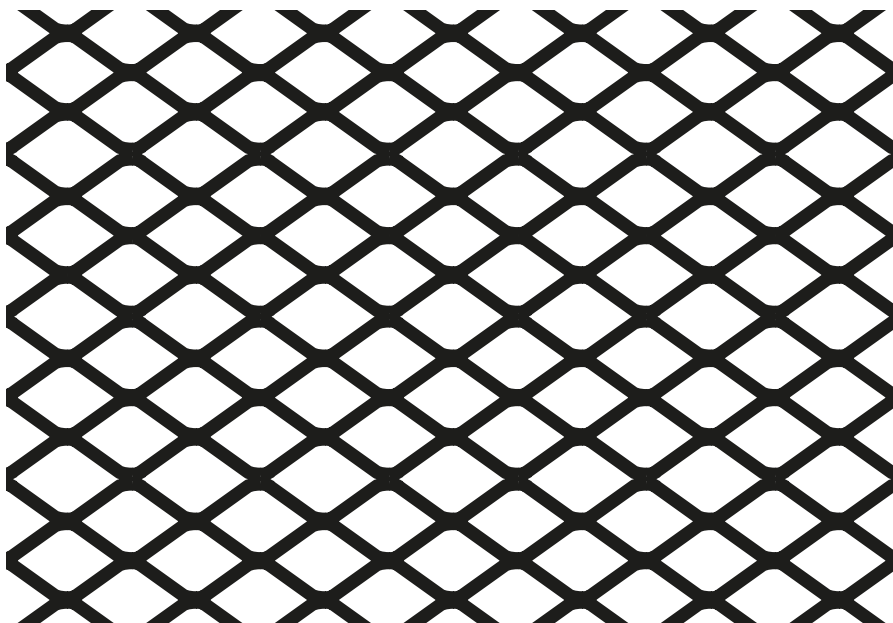

D Typ: flachgewalzt
 Maschenlänge: 16 mm
 Maschenbreite: 11 mm
 Stegbreite: 1,75 mm
 Freier Querschnitt: ~80,00%

E Type: flat-rolled
 Mesh length: 16 mm
 Mesh width: 11 mm
 Ligament width: 1.75 mm
 Free cross-section: ~80.00%

F Type: laminé
 Longueur de maille: 16 mm
 Largeur de maille: 11 mm
 Largeur de traverse: 1,75 mm
 Section libre: ~80,00%

LAUTSPRECHERPERFORATION

LOUDSPEAKER PERFORATION

PERFORATION POUR HAUT-PARLEURS

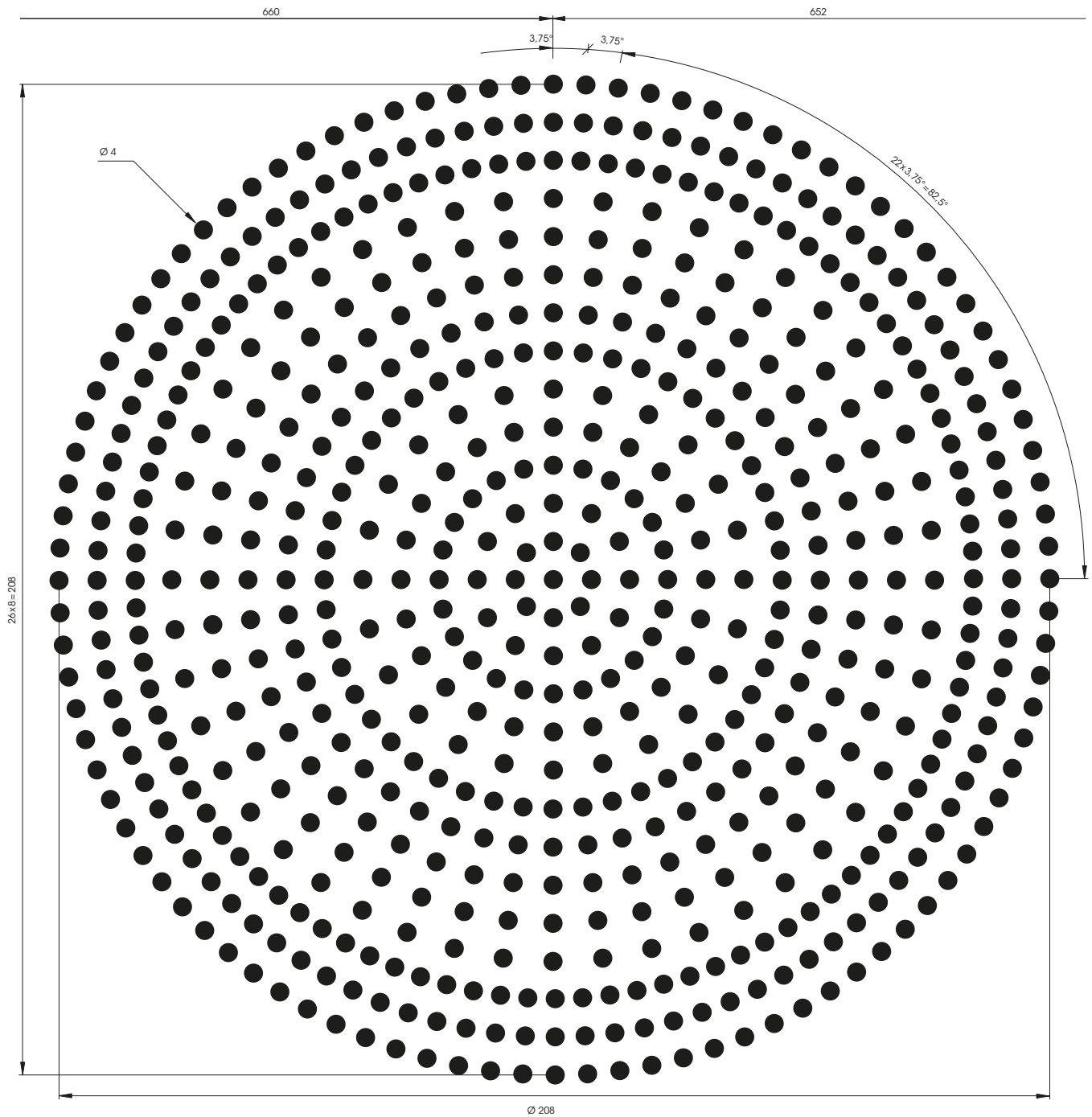

D Skizze verkleinert dargestellt

E Drawing reduced in size

F Croquis en dimension réduite



BELEUCHTUNG

BELEUCHTUNG
LIGHTING
ÉCLAIRAGE

1416: S1 | S1 K | S1 SDK

Für die Module 600 und 625 geeignet.
Suitable for modules 600 and 625.
Conçu pour les modules 600 et 625.

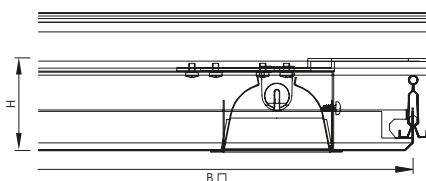

1417: S2

Für die Module 600 und 625 geeignet.
Suitable for modules 600 and 625.
Conçu pour les modules 600 et 625.

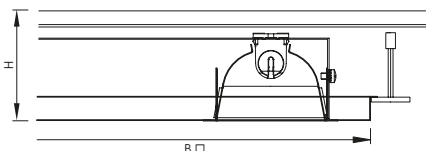

1417: S3 | S3-FLAT

Für die Module 600 und 625 geeignet.
Suitable for modules 600 and 625.
Conçu pour les modules 600 et 625.

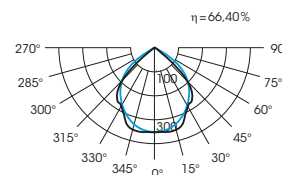
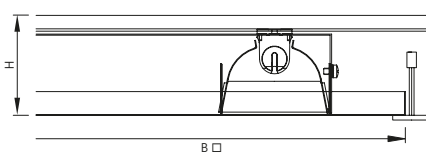

D Die direkt strahlende 3-flammige Parabolasterleuchte mit elektronischem Vorschaltgerät und einem Leuchtgehäuse aus verwindungsfreiem Stahlblech [0,7mm] ist abgestimmt auf die Metallkassettenmodule 600 und 625. Sie ist geeignet für Bildschirmarbeitsplätze und kann auch 4-flammig und mit Notlichtein-
satz ausgeführt werden.

Die Leuchte wird steckerfertig geliefert. Sie kann dadurch einfach an die elektrischen Zuleitungen angeschlossen werden.

E The directly emitting 3-lamp parabolic louvre luminaire with electronic ballast unit and a luminaire housing made of torsion-free sheet steel [0.7mm] is tuned to the metal tile modules 600 and 625. It is suitable for computer workstations and can also be designed with 4 lamps and an emergency light.

The luminaire is delivered ready-to-plug-in. This allows simple connection to the electrical supply lines.

F Le luminaire à trame parabolique à 3 tubes et à rayonnement direct avec ballast électronique et un corps de luminaire en tôle d'acier sans torsion [0,7mm] est adapté aux modules de cassettes métalliques 600 et 625. Il est approprié pour postes de travail à écran et est également disponible avec 4 tubes et avec unité d'éclairage de secours.

Le luminaire est prêt à être connecté. Il suffit donc de le raccorder aux alimentations électriques.

Modul Module Module	L [mm] L [mm] L [mm]	B [mm] W [mm] L [mm]	H [mm] H [mm] H [mm]	Watt [W] Watt [W] Watt [W]	Farbe Colour Couleur	Schutzart Protection Protection	Artikelnummer Article number Numéro d'article
S1: 600	600	600	55	3x14 FH [3x24]	~ RAL 9016*	IP 20	1416-S1-314-11
S1: 600	600	600	55	4x14 FH [4x24]	~ RAL 9016*	IP 20	1416-S1-414-11
S1: 625	625	625	55	3x14 FH [3x24]	~ RAL 9016*	IP 20	1416-S1-314-01
S1: 625	625	625	55	4x14 FH [4x24]	~ RAL 9016*	IP 20	1416-S1-414-01
S2: 600	575	575	55	3x14 FH [3x24]	~ RAL 9010*	IP 20	1417-S2-314-11
S2: 600	575	575	55	4x14 FH [4x24]	~ RAL 9010*	IP 20	1417-S2-414-11
S2: 625	600	600	55	3x14 FH [3x24]	~ RAL 9010*	IP 20	1417-S2-314-01
S2: 625	600	600	55	4x14 FH [4x24]	~ RAL 9010*	IP 20	1417-S2-414-01
S3: 600	592	592	55	3x14 FH [3x24]	~ RAL 9010*	IP 20	1417-S3-314-11
S3: 600	592	592	55	4x14 FH [4x24]	~ RAL 9010*	IP 20	1417-S3-414-11
S3: 625	617	617	55	3x14 FH [3x24]	~ RAL 9010*	IP 20	1417-S3-314-01
S3: 625	617	617	55	4x14 FH [4x24]	~ RAL 9010*	IP 20	1417-S3-414-01

* Andere Farben auf Anfrage | Other colours on request | Autres couleurs sur demande

PUNTEO®-J80

Für die Module 600 und 625 geeignet.
Suitable for modules 600 and 625.
Conçu pour les modules 600 et 625.

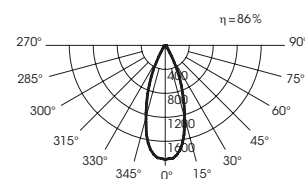
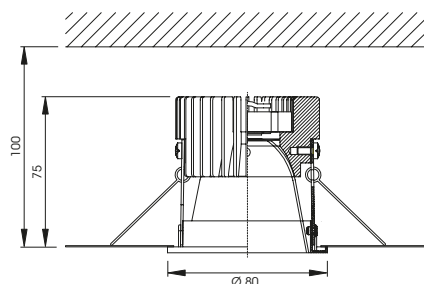

D PUNTEO®-J80 ist eine moderne Einbauleuchte. Sie kann mit sichtbaren Abdeckring in unsere Metallkassettendeckensysteme integriert werden. Die Wärme des Strahlers wird nicht in Richtung des Lichts, sondern in den Deckenhohlraum abgestrahlt, was den Nutzraum nicht zusätzlich aufheizt. PUNTEO®-J80 ist dimmbar und verfügt über einen hohen Wirkungsgrad.

Der Strahler wird steckerfertig geliefert. Er kann dadurch einfach an die elektrischen Zuleitungen angeschlossen werden.

E PUNTEO®-J80 is a modern built-in luminaire. It can be integrated into our metal tile ceiling systems with a visible cover ring. The heat from the spotlight is not radiated into the room, but into the ceiling void, so that the useable space is not heated up additionally. PUNTEO®-J80 is dimmable and has high efficiency.

The spotlight is delivered ready-to-plug-in. This allows simple connection to the electrical supply lines.

F PUNTEO®-J80 est un luminaire à encastrer moderne. Il peut être intégré avec bague de finition apparente dans nos systèmes de plafonds à caissons métalliques. La chaleur du spot n'est pas diffusée dans la direction de la lumière, mais dans l'espace creux du plafond, si bien que l'espace utile ne subit pas d'augmentation de sa température ambiante. PUNTEO®-J80 dispose d'un régulateur d'intensité lumineuse et son rendement est élevé.

Les spots sont prêts à connecter. Il suffit donc de les raccorder aux alimentations électriques.

LED	Lichtfarbe	Stromversorgung	Lichtverteilung	Ø	LED Treiber	Artikelnummer
LED	Light colour	Power supply	Light distribution	Ø	LED driver	Article number
DEL	Tonalité de lumière	Alimentation	Diffusion de lumière	Ø	DEL driver	Numéro d'article
13W	3000K	230V/50Hz	2x20°	80mm	Inklusive	PUN J080-013 N3 C 01
13W	3000K	230V/50Hz 1-10V dim.	2x20°	80mm	Inklusive	PUN J080-013 N3 C 11
13W	3000K	230V/50Hz DALI dim.	2x20°	80mm	Inklusive	PUN J080-013 N3 C 21
2x13W	3000K	230V/50Hz DALI dim.	2x20°	80mm	Inklusive	PUN J080-013 N3 C 22
13W	4000K	230V/50Hz	2x20°	80mm	Inklusive	PUN J080-013 N4 C 01
13W	4000K	230V/50Hz 1-10V dim.	2x20°	80mm	Inklusive	PUN J080-013 N4 C 11
13W	4000K	230V/50Hz DALI dim.	2x20°	80mm	Inklusive	PUN J080-013 N4 C 21
2x13W	4000K	230V/50Hz DALI dim.	2x20°	80mm	Inklusive	PUN J080-013 N4 C 22

LUMEO®-S1

Für das Modul 625 geeignet.
Suitable for module 625.
Approprié pour le module 625.

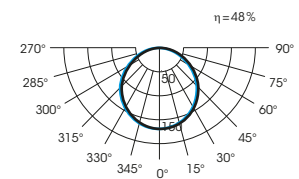
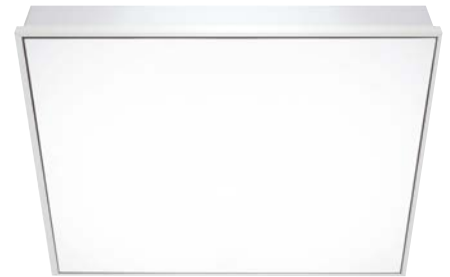
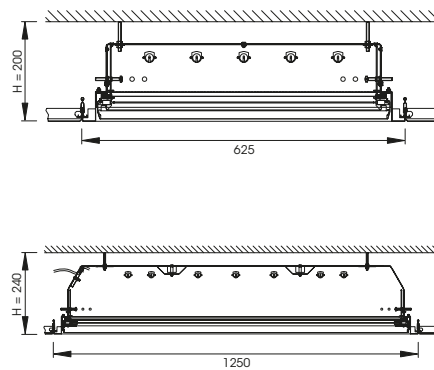

D Die dimmbare [1-10V] Leuchte LUMEO®-S1 wurde speziell für den Einsatz mit Metallkassetten konzipiert. Die werkseitig vorgefertigten, quadratischen LUMEO®-S1 Elemente bestehen aus einer Abdeckung aus hochwertigem DUROSATIN®, einem flexiblen, reißfesten Material, das den Leuchten ihren lebendigen Charakter verleiht und Motiv-bedruckt werden kann. Die abklappbaren Elemente lassen sich unkompliziert und einfach revisionieren.

Die Leuchte wird steckerfertig geliefert. Sie kann dadurch einfach an die elektrischen Zuleitungen angeschlossen werden.

E The dimmable [1-10V] luminaire LUMEO®-S1 was designed especially for use with metal tiles. The factory-made square LUMEO®-S1 elements consist of a cover made of high-quality DUROSATIN®, a flexible, tear-resistant material, which gives the luminaires their lively character and allows them to be printed with visuals. The hingeable elements can be easily inspected.

The luminaire is delivered ready-to-plug-in. This allows simple connection to the electrical supply lines.

F Le luminaire à variateur de lumière [1-10V] LUMEO®-S1 a été conçu spécialement pour l'utilisation avec des caissettes métalliques. Les éléments carrés fabriqués en usine LUMEO®-S1 consistent d'un recouvrement en DUROSATIN® de haute qualité, un matériau flexible et indéchirable conférant aux luminaires un aspect vivant et pouvant être imprimé avec un motif. Les éléments rabattables peuvent être facilement vérifiés.

Le luminaire est prêt à être connecté. Il suffit donc de le raccorder aux alimentations électriques.

Modul	L [mm]	B [mm]	H [mm]	Watt [W]	Farbe	Schutzart	Artikelnummer
Module	L [mm]	W [mm]	H [mm]	Watt [W]	Colour	Protection	Article number
Module	L [mm]	L [mm]	H [mm]	Watt [W]	Couleur	Protection	Numéro d'article
625	625	625	200	5x14 T5 [5x24]	~ RAL 9016*	IP 20	LUM-S1-625.514
625	1250	1250	240	7x28 T5 [7x54]	~ RAL 9016*	IP 20	LUM-S1-1250.728

* Andere Farben auf Anfrage | Other colours on request | Autres couleurs sur demande

3001X27

Für das Modul 600 geeignet.
Suitable for module 600.
Approprié pour le module 600.

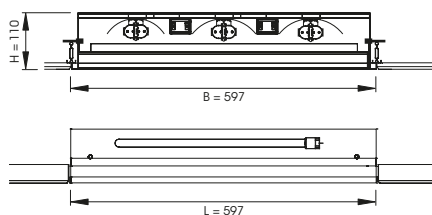

3001X22

Für das Modul 625 geeignet.
Suitable for module 625.
Approprié pour le module 625.

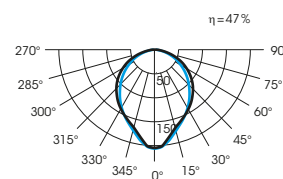
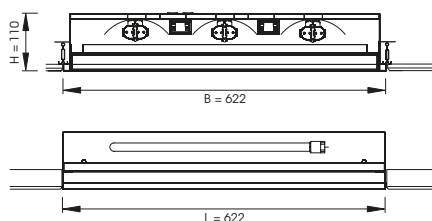

D 3001 ist geeignet für Feuchträume und Räume mit besonderen hygienischen Anforderungen [IP 54]. Ihr Gehäuse ist aus weiß pulverbeschichtetem verzinkten Stahlblech. Die Abdeckung besteht aus bruchsicherem Polycarbonat mit innenliegender Prismenstruktur. Sie kann auf Wunsch auch glasklar mit innenliegendem Parabolraster geliefert werden.

Die Leuchte wird steckerfertig geliefert. Sie kann dadurch einfach an die elektrischen Zuleitungen angeschlossen werden.

E 3001 is suitable for humid rooms and rooms with particular hygiene requirements [IP 54]. Its housing is made of white powder-coated galvanized sheet steel. The cover consists of fracture-resistant polycarbonate with internal prism structure. On request, it can also be delivered crystal clear with internal parabolic louvre.

The luminaire is delivered ready-to-plug-in. This allows simple connection to the electrical supply lines.

F La version 3001 est conçue pour des locaux humides et des locaux devant être répondre à des exigences d'hygiène particulières [IP 54]. Le boîtier est en tôle d'acier galvanisée pourvue d'un revêtement en poudre blanc.

Le recouvrement est fabriqué en polycarbonate résistant à la rupture avec une structure intérieure prismatique. Sur demande, il peut être livré en version transparente avec une trame parabolique intérieure.

Le luminaire est prêt à être connecté. Il suffit donc de le raccorder aux alimentations électriques.

Modul Module Module	L [mm] L [mm] L [mm]	B [mm] W [mm] L [mm]	H [mm] H [mm] H [mm]	Watt [W] Watt [W] Watt [W]	Farbe Colour Couleur	Schutzart Protection Protection	Artikelnummer Article number Numéro d'article
600	597	597	110	2x36 TC-L	~ RAL 9016*	IP 54	3001X27/236 TC-L
600	597	597	110	2x36 TC-L	~ RAL 9016*	IP 54	3001X27/236 TC-L-PK
600	597	597	110	3x36 TC-L	~ RAL 9016*	IP 54	3001X27/336 TC-L
600	597	597	110	3x36 TC-L	~ RAL 9016*	IP 54	3001X27/336 TC-L-PK
625	622	622	110	3x36 TC-L	~ RAL 9016*	IP 54	3001X22/336 TC-L
625	622	622	110	3x36 TC-L	~ RAL 9016*	IP 54	3001X22/336 TC-L-PK
625	622	622	110	4x18 T8	~ RAL 9016*	IP 54	3001X22/418
625	622	622	110	2x55 TC-L	~ RAL 9016*	IP 54	3001X22/255 TC-L

* Andere Farben auf Anfrage | Other colours on request | Autres couleurs sur demande

Alle Maße in mm. Maß- und Konstruktionsänderungen bleiben vorbehalten.

Irrtümer vorbehalten. Alle Rechte vorbehalten.

Änderungen der in diesem Dokument enthaltenen Informationen bleiben vorbehalten. durlum GmbH lehnt hiermit jegliche Gewährleistung in Bezug auf diese Informationen ab.

durlum GmbH kann weder für unmittelbare, mittelbare, zufällig entstandene, Folge- oder sonstige Schäden, die angeblich mit der Bereitstellung oder Verwendung dieser Informationen in Zusammenhang stehen, haftbar gemacht werden.

Keine Teile dieses Dokuments dürfen ohne vorherige schriftliche Einwilligung seitens der durlum GmbH fotokopiert, reproduziert oder in andere Sprachen übersetzt werden.

© durlum GmbH, Schopfheim 2014

All dimensions in mm. Dimensions and design subject to change.

Errors reserved. All rights reserved.

All information contained in this document is subject to change. Hereby durlum GmbH shall not accept any warranty for this information.

durlum GmbH cannot be held liable for any indirect, direct, accidental, consequential or other damage, supposedly caused by providing or using this information.

No part of this document may be photocopied, reproduced or translated into other languages without prior written consent by durlum GmbH.

© durlum GmbH, Schopfheim 2014

Toutes les dimensions sont données en mm. Sous réserve de modifications de dimensions et de construction.

Sous réserve d'erreurs. Tous droits réservés.

Les informations présentées dans ce document sont susceptibles d'être modifiées sans préavis. durlum-GmbH ne fournit aucune garantie de quelque nature que ce soit quant à ces informations.

durlum GmbH ne pourra en aucun cas être tenu responsable des dommages directs ou indirects, fortuits ou consécutifs, ou autres, quels qu'ils soient, présumés liés à la mise à disposition ou à l'utilisation de ces informations.

Toute photocopie, reproduction ou traduction dans une autre langue de ce document, même partielle, est interdite sans l'autorisation écrite préalable de durlum GmbH.

© durlum GmbH, Schopfheim 2014



Geschlossene Metalldecken | Closed metal ceilings | Plafonds métalliques fermés
Offene Metalldecken | Open metal ceilings | Plafonds métalliques ouverts
Funktionsdecken | Functional ceilings | Plafonds fonctionnels
Deckensegel und Akustik | Raft ceilings and acoustics | Plafonds flottants et acoustique
Designdecken | Design ceilings | Plafonds design



Objektbeleuchtung | Project lighting | Éclairage des objets
Innen- und Außenleuchten | Interior and exterior lighting | Luminaires pour l'intérieur et l'extérieur
Lichtmanagement | Lighting management | Gestion de lumière



Tageslichtrohre | Daylight tubes | Systèmes de lumière du jour
Umlenkensysteme | Redirection systems | Luminaires à réflexion
Abschattensysteme | Shading systems | Systèmes d'ombrage

DECKE LICHT RAUM

CEILING LIGHTING AMBIENCE
PLAFOND LUMIERE AMBIANCE

Kontakt vor Ort
Local contact
Contact local



www.durlum.com/contact

durlum GmbH | An der Wiese 5 | D-79650 Schopfheim

T +49 (0) 76 22 | 39 05-0
F +49 (0) 76 22 | 39 05-42
E info@durlum.com
I www.durlum.com